

Żonkil na obchody 75. rocznicy Powstania w Getcie Warszawskim WERSJA KLASYCZNA

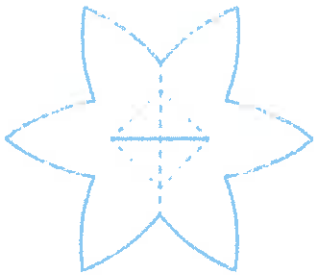

Organizator:

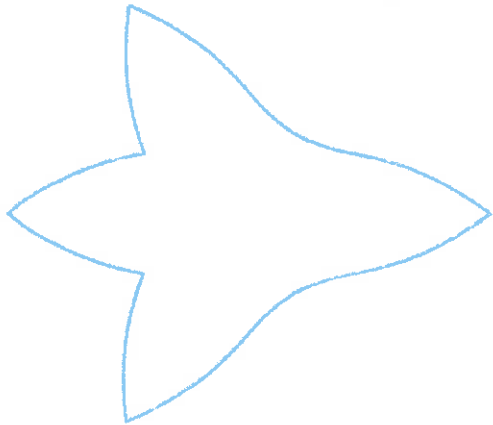

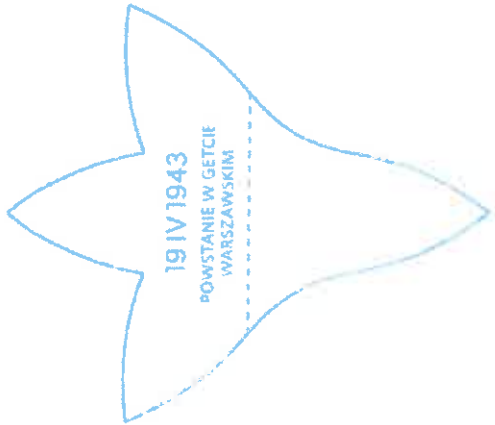

Linie cięcia

Linie bigowania

19 IV 1943
POWSTANIE W GETCIE
WARSZAWSKIM

Nadruk czerni 80%

ELEMENTY ŻONKILA – LEGENDA

Zbliżamy się do 75. rocznicy
Powstania w Getcie Warszawskim
WERSJA KLASYCZNA

Organizator:



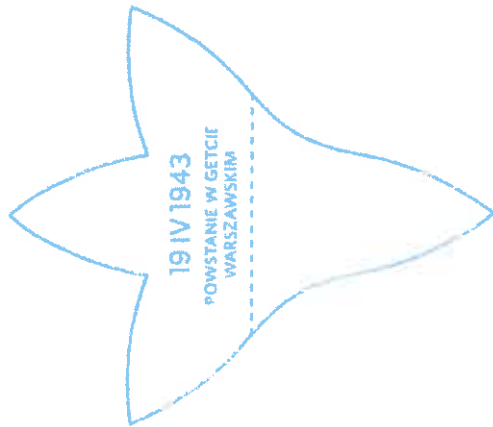

1

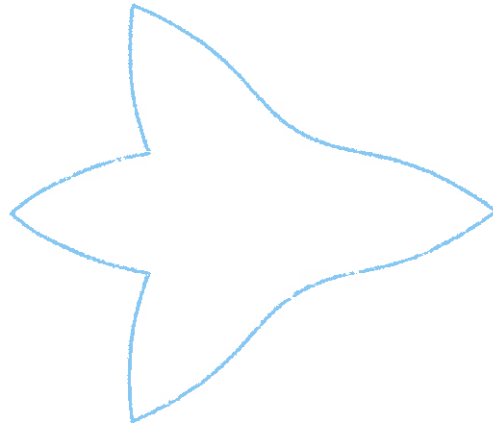

2

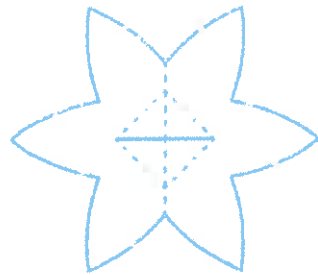

3

1 2

Kolor: Pantone 102U; papier: matowy; gramatura: 160 g /np. Papyrus Rainbow Yellow (16) 160 g/

3

Kolor: Pantone 107U; papier: matowy; gramatura: 120 g /np. Papyrus Rainbow Intensive Yellow (18) 120 g/

ELEMENTY ZONKILA – WERSJA POLSKA

WYKONANIE NA PODROBY 15. POZNANICZY
ROZWIĄZANIEM 6. GŁÓDZIE WARSZAWSKIM
WERSJA KLASYCZNA

Organizator:



POLIN
MUSEUM OF THE HISTORY OF POLISH JEWS

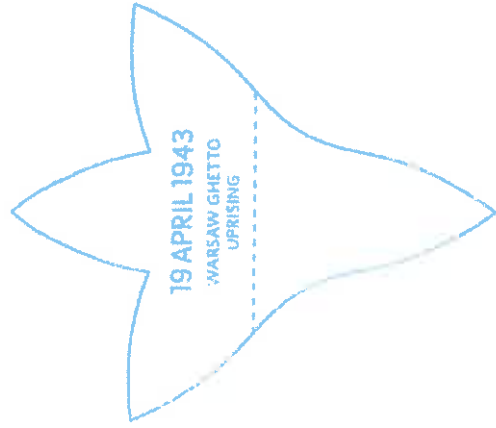

1

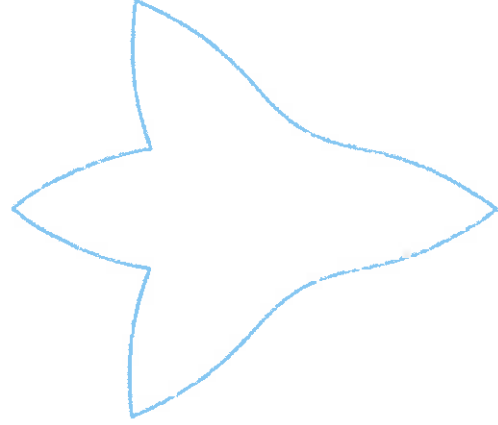

2

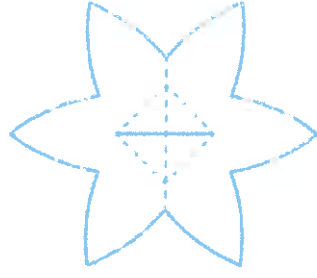

3

1 2

Kolor: Pantone 102U; papier: matowy; gramatura: 160 g /hp. Papyrus Rainbow Yellow (16) 160 g/

3

Kolor: Pantone 107U; papier: matowy; gramatura: 120 g /hp. Papyrus Rainbow Intensive Yellow (18) 120 g/

ELEMENTY ŻONKILA – WERSJA ANGIELSKA

WYWI 75. rocznicy
Powstania w Getcie Warszawskim

WERSJA KLASYCZNA

Organizator





1

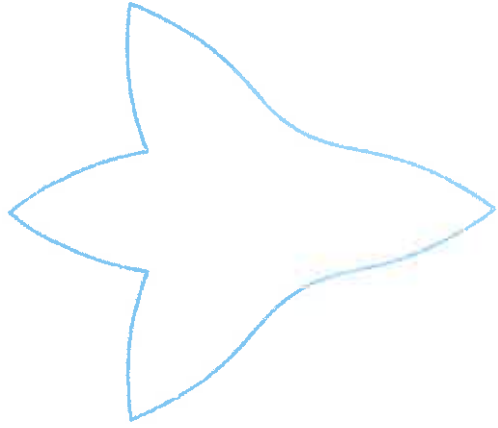

2

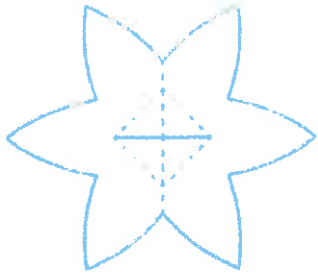

3

1 2

Kolor: Pantone 102U; papier: matowy; gramatura: 160 g /hp. Papyrus Rainbow Yellow (16) 160 g/

3

Kolor: Pantone 107U; papier: matowy; gramatura: 120 g /hp. Papyrus Rainbow Intensive Yellow (18) 120 g/

ELEMENTY ZONKILA – WERSJA HEBRAJSKA

Centrum Edukacji i Kultury Żydowskiej
Dzielnica Żydowska w Getcie Warszawskim
WERSJA KLASYCZNA

Organizator:



POLIN
POLSKIE MIASTO ŻYDÓW

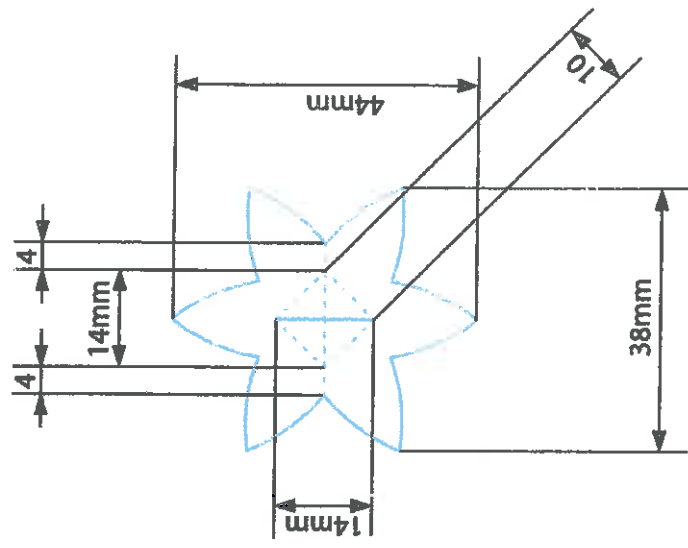

3

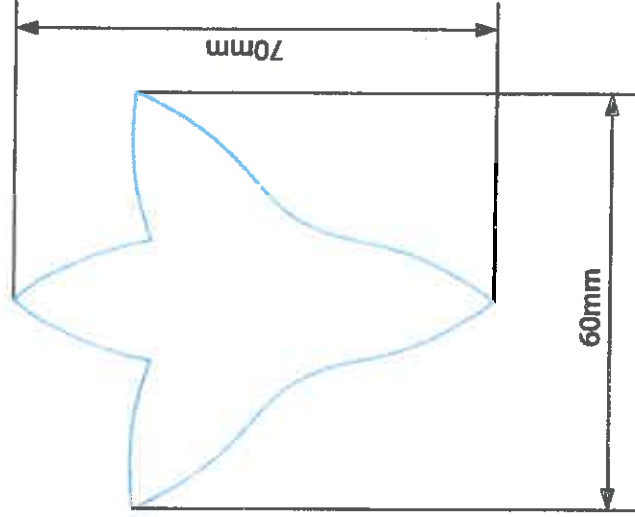

2

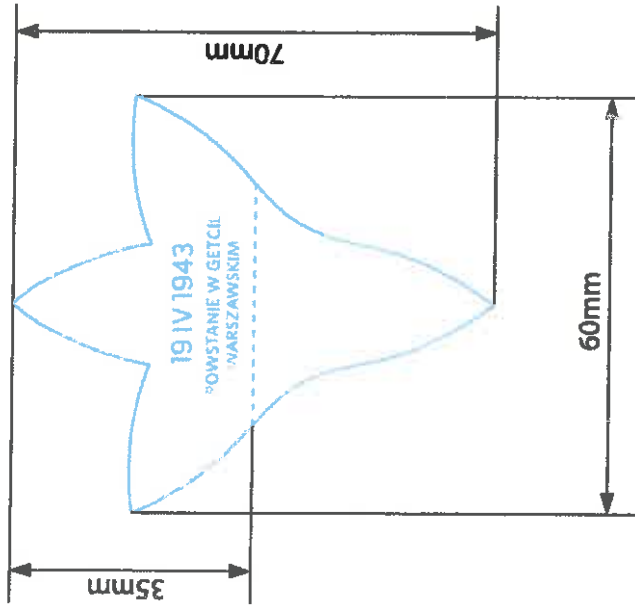

1

ELEMENTY ZONKILA – WYMIARY

Organizator:



WYDZIAŁ HISTORII I ETNOLOGII
UNIWERSYTET WARSZAWSKI
Instytut Historii i Etnologii
WARSZAWA
WERSJA KLASYCZNA

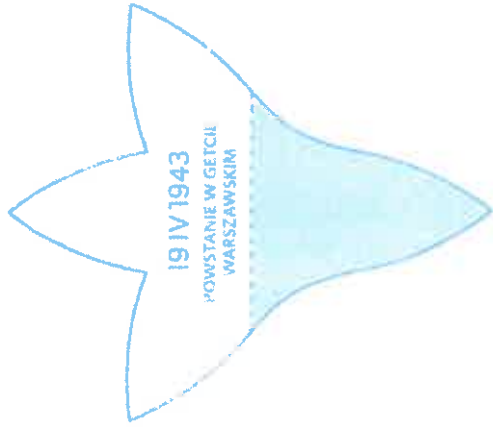

1

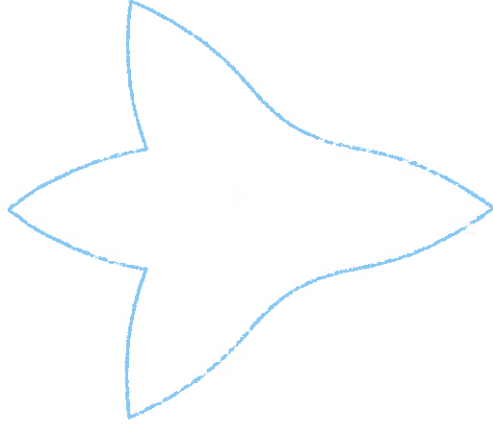

2

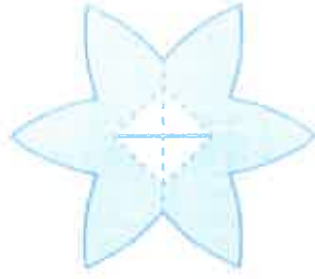

3

ELEMENTY ZONKILA – POWIERZCHNIE POKRYTE KLEJEM DO POŁĄCZENIA ELEMENTÓW

WYKONANO W ODDZIALE 75 POZIOMYCH
POWSTANIA W GETCIE WARSZAWSKIM
WERSJA KLASYCZNA

Organizator



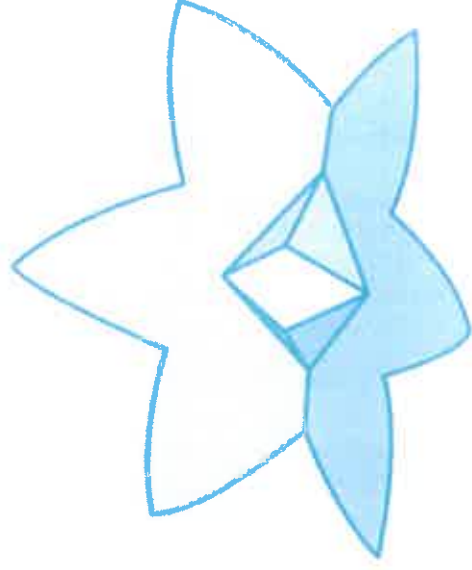
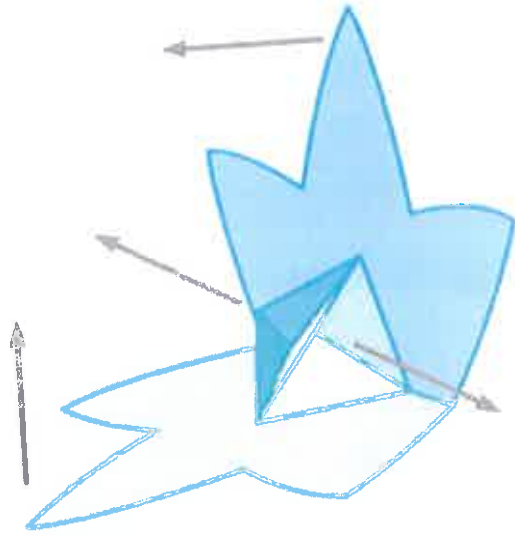

3

ŚRODEK ŻONKILA – SKŁADANIE PRZED WKLEJENIEM

Centrum obchodów 75. rocznicy
Powstania w Getcie Warszawskim
WERSJA KLASYCZNA

Organizator:



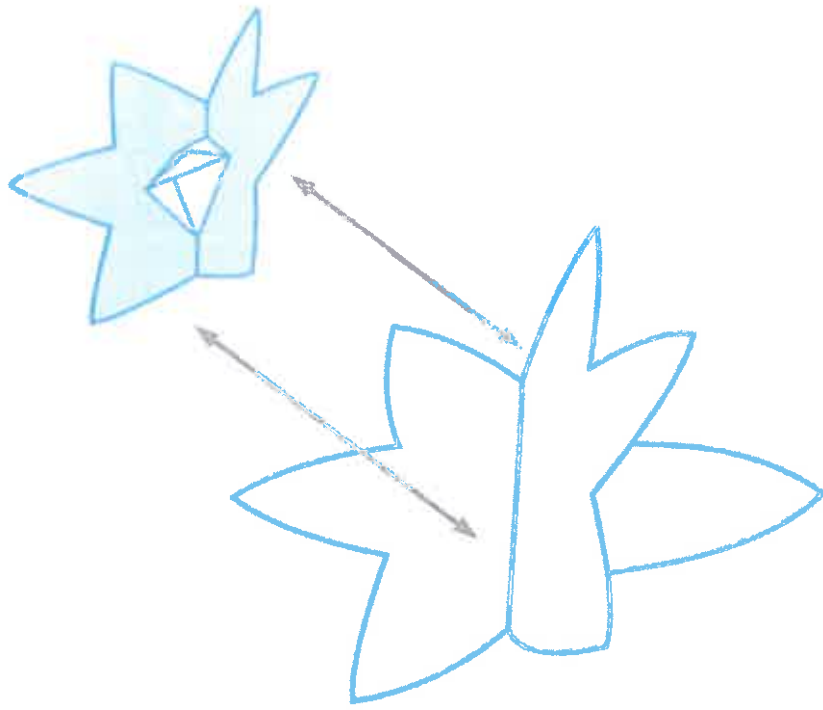

1

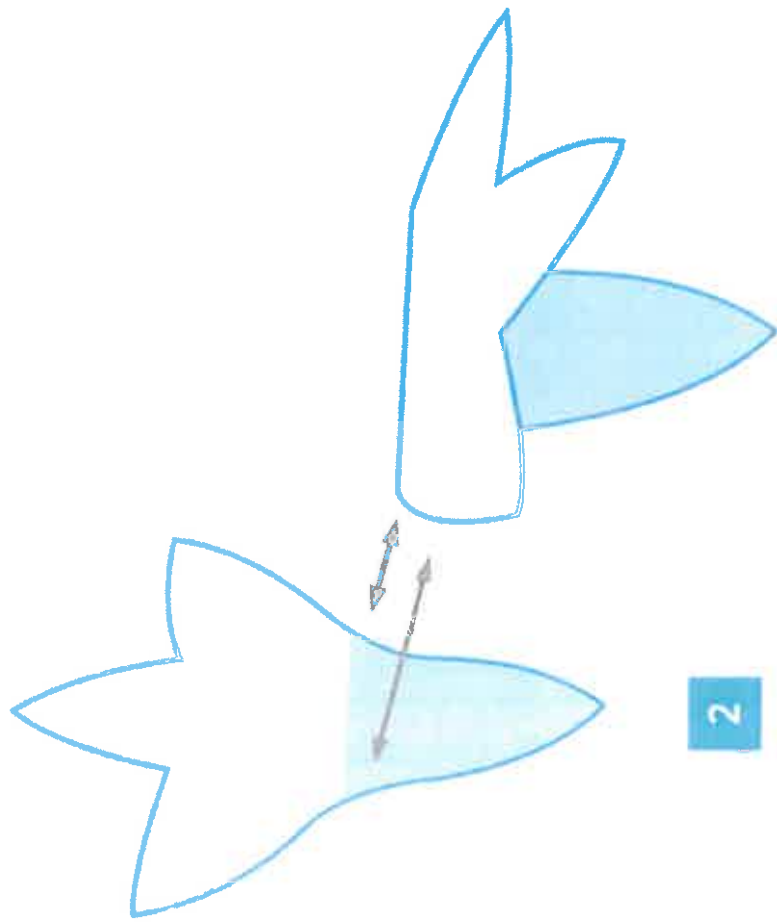

2

SKLEJANIE ZONKILA

Centrum Edukacji 75. rocznicy
Powstania w Getcie Warszawskim
WERSJA KLASYCZNA

Organizator:



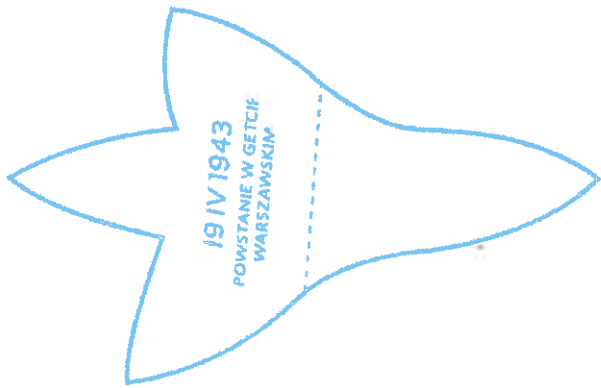

gotowy żonkil
w postaci zamkniętej



gotowy żonkil
w postaci otwartej

GOTOWY ŻONKIL – W POSTACI OTWARTEJ I ZAMKNIĘTEJ

EDUKACJA I OBCHODY 75. ROCZNICY
POWSTANIA W GETCIE WARSZAWSKIM
WERSJA KLASYCZNA

Organizator:



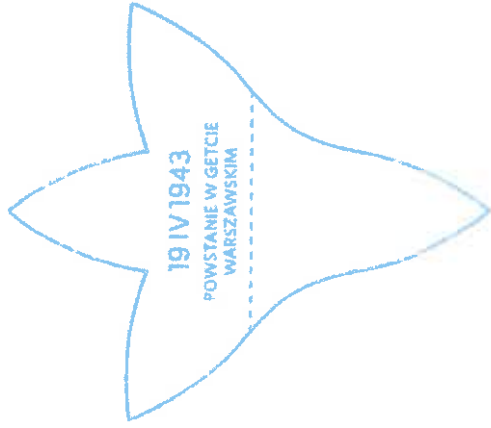

widok z przodu

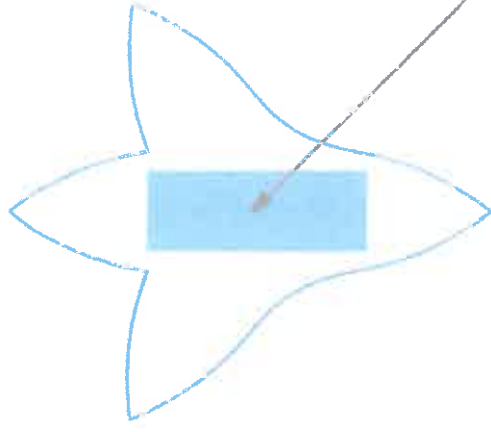

mocna taśma dwustronna

widok z tyłu

GOTOWY ZONKIL – WIDOK Z PRZODKU I Z TYŁU

Centrum Judaizmu i Holocaustu
Polskiego w Getcie Warszawskim
WERSJA KLASYCZNA

Organizator:



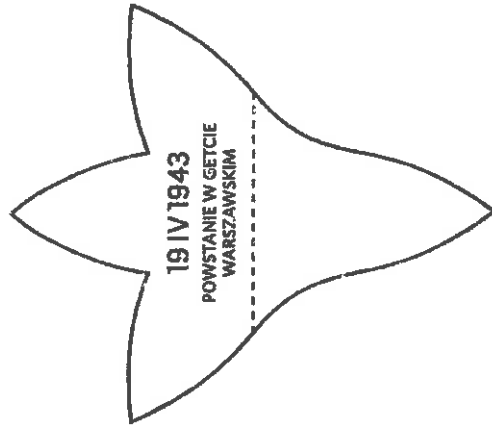

Centrum Nauki i Kultury
Powstania w Getcie Warszawskim
WERSJA KLASYCZNA

Organizator:



19 IV 1943
POWSTANIE
W GETCIE
WARSZAWSKIM



POLIN
POLSKIE
MUSEUM
HISTORII

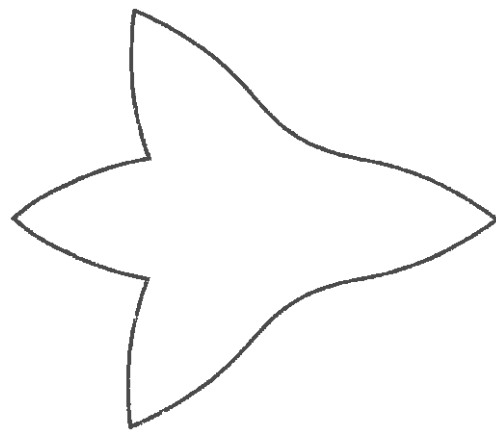

75. rocznica
Powstania w Getcie Warszawskim
WERSJA KLASYCZNA



Organizator:



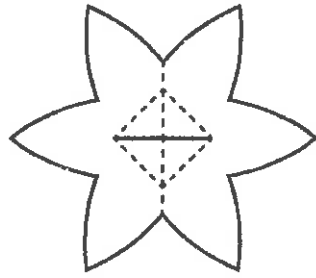

Edycja jubileuszowa 75. rocznicy
Powstania w Getcie Warszawskim
WERSJA KLASYCZNA

