

**Specyfikacja Istotnych Warunków Zamówienia
w postępowaniu o udzielenie zamówienia publicznego
prowadzonym w trybie przetargu nieograniczonego na:**

Wykonanie papierowych żonkili zgodnie z projektem

**o wartości szacunkowej niższej niż kwota określona w przepisach wydanych
na podstawie art. 11 ust. 8 Ustawy**

Nazwa i adres Zamawiającego:

Muzeum Historii Żydów Polskich POLIN

ul. Anielewicza 6

00-157 Warszawa

Znak sprawy: PZP.271.2.2020

Warszawa, 13 stycznia 2020

Rozdział 1

Informacje ogólne

1. Zamawiającym jest Muzeum Historii Żydów Polskich POLIN z siedzibą w Warszawie (00-157), ul. Anielewicza 6, wpisane do rejestru instytucji kultury prowadzonego przez Ministra Kultury i Dziedzictwa Narodowego pod numerem RIK 89/2014 oraz do Państwowego Rejestru Muzeów pod nr PRM/127/2017, posiadające NIP 525-234-77-28 oraz REGON 140313762 (dalej „Zamawiający”).
2. Dane teleadresowe Zamawiającego:
 - 1) osoba kontaktowa w sprawie zamówienia: Martyna Szewczyk
 - 2) adres do korespondencji: ul. Anielewicza 6, 00-157 Warszawa
 - 3) adres poczty e-mail: przetargi@polin.pl
 - 4) strona internetowa: www.polin.pl
3. Godzin pracy sekretariatu Zamawiającego: od poniedziałku do piątku (z wyłączeniem dni ustawowo wolnych od pracy) w godzinach od 9.00 do 15.00.
4. Postępowanie o udzielenie zamówienia prowadzone jest w trybie przetarg nieograniczonego na podstawie art. 39 ustawy z dnia 29 stycznia 2004 Prawo zamówień publicznych (t.j. Dz. U. z 2019 poz. 1843), dalej „Ustawa”, na podstawie aktów wykonawczych do Ustawy oraz w oparciu o postanowienia niniejszej Specyfikacji Istotnych Warunków Zamówienia, zwanej dalej „SIWZ”.
5. Postępowanie prowadzone jest w języku polskim.
6. Zamawiający wskazuje, że komunikacja między Zamawiającym a Wykonawcami odbywa się przy użyciu środków komunikacji elektronicznej, z zastrzeżeniem postanowień Rozdziału 7 SIWZ.

Rozdział 2

Opis przedmiotu zamówienia

1. Przedmiotem zamówienia jest wykonanie papierowych żonkili zgodnie z projektem Zamawiającego. Żonkile będą rozdawane podczas akcji społeczno-edukacyjnej Żonkile, która odbędzie się w ramach obchodów 77. rocznicy powstania w getcie warszawskim (19 kwietnia 2020).
2. Szczegółowy opis przedmiotu zamówienia zawierają załączniki numer 1, 1A i 1B do SIWZ.
3. Wspólny Słownik Zamówień (CPV): 79800000-2 usługi drukowania i powiązane.
4. Zamawiający wymaga, aby osoby obsługujące urządzenia drukujące oraz wykonujące czynności związane z przygotowaniem i klejeniem żonkili, którymi Wykonawca lub jego podwykonawcy będą się posługiwać przy wykonywaniu usług będących przedmiotem zamówienia, były zatrudnione na podstawie umowy o pracę, jeżeli spełnione zostaną przesłanki określone w art. 22 § 1 ustawy z dnia 26 czerwca 1974 r. Kodeks Pracy.

Rozdział 3

Informacje dodatkowe

1. Zamawiający nie dopuszcza składania ofert częściowych.
2. Zamawiający nie dopuszcza składania ofert wariantowych.
3. Zamawiający nie przewiduje zawarcia umowy ramowej.
4. Zamawiający nie przewiduje przeprowadzenia aukcji elektronicznej.
5. Zamawiający nie przewiduje udzielania zaliczek na poczet wykonania zamówienia.
6. Zamawiający nie przewiduje zwrotu kosztów udziału w postępowaniu o udzielenie zamówienia z zastrzeżeniem art. 93 ust. 4 Ustawy.
7. Na podstawie art. 36b Ustawy Zamawiający żąda wskazania przez wykonawcę części zamówienia, której wykonanie zamierza powierzyć podwykonawcom oraz podanie przez wykonawcę nazw (firm) podwykonawców.

8. Zamawiający nie zastrzega żadnej części zamówienia, która nie może być powierzona podwykonawcom.
9. Zamawiający nie zastrzega obowiązku osobistego wykonania przez wykonawcę kluczowych części zamówienia.

Rozdział 4

Termin realizacji zamówienia

Wymagany termin realizacji zamówienia: zgodnie z ofertą wykonawcy, jednak nie dłużej niż:

1. pierwsza partia Żonkili: maksymalnie 20 dni roboczych od dnia zawarcia umowy, przy czym w terminie tym Wykonawca musi dostarczyć:
 - a) 100 000 sztuk papierowych żonkili w wersji klasycznej, w tym: 20 000 sztuk wersji angielskiej; 30 000 sztuk wersji hebrajskiej oraz 50 000 sztuk w wersji polskiej;
 - b) 2 500 sztuk papierowych żonkili w wersji VIP, w tym: 1500 sztuk w wersji polskiej oraz 1000 sztuk w wersji angielskiej);
2. druga partia Żonkili: maksymalnie 40 dni roboczych od dnia zawarcia umowy, przy czym w terminie tym wykonawca musi dostarczyć 150 000 sztuk papierowych żonkili w wersji klasycznej w wersji polskiej.

Rozdział 5

Warunki udziału w postępowaniu oraz opis sposobu dokonywania oceny tych warunków

1. O udzielenie zamówienia mogą się ubiegać wykonawcy, którzy nie podlegają wykluczeniu oraz spełniają warunki dotyczące:
 - 1) kompetencji lub uprawnień do prowadzenia określonej działalności zawodowej, o ile wynika to z odrębnych przepisów – Zamawiający nie wyznacza szczegółowego warunku w tym zakresie;
 - 2) zdolności technicznej lub zawodowej – Zamawiający wymaga, aby wykonawca wykazał że w okresie ostatnich 3 lat przed upływem terminu składania ofert, a jeżeli okres prowadzenia działalności jest krótszy – w tym okresie – wykonał należycie,

a w przypadku świadczeń okresowych lub ciągłych, również wykonuje co najmniej 2 usługi polegające na druku artykułów promocyjnych lub reklamowych o wartości co najmniej 25 000 złotych brutto każda.

Każda przedstawiona w wykazie usługa powinna być wykonana w ramach odrębnej umowy.

- 3) sytuacji ekonomicznej lub finansowej - Zamawiający nie wyznacza szczegółowego warunku w tym zakresie.
2. Wykonawca może w celu potwierdzenia spełniania warunków udziału w postępowaniu, w stosownych sytuacjach polegać na zdolnościach technicznych lub zawodowych lub sytuacji finansowej lub ekonomicznej innych podmiotów, niezależnie od charakteru prawnego łączących go z nim stosunków prawnych.
3. Wykonawca, który polega na zdolnościach lub sytuacji innych podmiotów, musi udowodnić Zamawiającemu, że realizując zamówienie, będzie dysponował niezbędnymi zasobami tych podmiotów, w szczególności przedstawiając zobowiązanie tych podmiotów do oddania mu do dyspozycji niezbędnych zasobów na potrzeby realizacji zamówienia (wzór stanowi załącznik nr 5 do SIWZ).
4. Zamawiający ocenia, czy udostępniane wykonawcy przez inne podmioty zdolności techniczne lub zawodowe lub ich sytuacja finansowa lub ekonomiczna, pozwalają na wykazanie przez wykonawcę spełniania warunków udziału w postępowaniu oraz bada, czy nie zachodzą wobec tego podmiotu podstawy wykluczenia, o których mowa w art. 24 ust. 1 pkt 13-22 i ust. 5 Ustawy.
5. W przypadku wykonawców wspólnie ubiegających się o udzielenie zamówienia przynajmniej jeden z wykonawców lub wszyscy wykonawcy łącznie muszą spełniać warunki określone w ust. 1.
6. Z postępowania o udzielenie zamówienia wyklucza się wykonawcę, który nie wykazał spełniania warunków udziału w postępowaniu lub nie wykazał braku podstaw wykluczenia.

7. **Przesłanki wykluczenia wykonawcy z postępowania o udzielenie zamówienia określa art. 24 ust.1 pkt. 12-23 Ustawy. Ponadto Zamawiający działając na podstawie art. 24 ust. 6 Ustawy wskazuje, że wykluczy z postępowania wykonawcę w stosunku, do którego zachodzą przesłanki określone w art. 24 ust. 5 pkt 1) Ustawy, tj. w stosunku do którego otwarto likwidację, w zatwierdzonym przez sąd układzie w postępowaniu restrukturyzacyjnym jest przewidziane zaspokojenie wierzycieli przez likwidację jego majątku lub sąd zarządził likwidację jego majątku w trybie art. 332 ust. 1 ustawy z dnia 15 maja 2015 r. – Prawo restrukturyzacyjne (t.j. Dz. U. z 2019, poz. 243 ze zm.) lub którego upadłość ogłoszono, z wyjątkiem wykonawcy, który po ogłoszeniu upadłości zawarł układ zatwierdzony prawomocnym postanowieniem sądu, jeżeli układ nie przewiduje zaspokojenia wierzycieli przez likwidację majątku upadłego, chyba że sąd zarządził likwidację jego majątku w trybie art. 366 ust. 1 ustawy z dnia 28 lutego 2003 r. – Prawo upadłościowe (t.j. Dz. U. z 2019 poz. 498 ze zm.).**
8. **Wykonawca, który podlega wykluczeniu na podstawie art. 24 ust. 1 pkt 13 i 14 oraz 16-20 lub ust. 5 Ustawy, może przedstawić dowody na to, że podjęte przez niego środki są wystarczające do wykazania jego rzetelności, w szczególności udowodnić naprawienie szkody wyrządzonej przestępstwem lub przestępstwem skarbowym, zadośćuczynienie pieniężne za doznaną krzywdę lub naprawienie szkody, wyczerpujące wyjaśnienie stanu faktycznego oraz współpracę z organami ścigania oraz podjęcie konkretnych środków technicznych, organizacyjnych i kadrowych, które są odpowiednie dla zapobiegania dalszym przestępstwom lub przestępstwom skarbowym lub nieprawidłowemu postępowaniu wykonawcy. Przepisu zdania pierwszego nie stosuje się, jeżeli wobec wykonawcy, będącego podmiotem zbiorowym, orzeczono prawomocnym wyrokiem sądu zakaz ubiegania się o udzielenie zamówienia oraz nie upłynął określony w tym wyroku okres obowiązywania tego zakazu.**
9. **W przypadku wykonawców wspólnie ubiegających się o udzielenie zamówienia w stosunku do żadnego z wykonawców nie mogą zaistnieć podstawy do wykluczenia z postępowania.**

Rozdział 6

Wykaz dokumentów i oświadczeń, jakie mają wykonawcy w celu potwierdzenia spełniania warunków udziału w postępowaniu

1. W celu wstępnego potwierdzenia, że wykonawca nie podlega wykluczeniu oraz spełnia warunki udziału w postępowaniu, Wykonawca dołączy do oferty (wzór formularza ofertowego stanowi załącznik nr 2 do SIWZ) aktualne na dzień składania ofert oświadczenia o:
 - 1) spełnianiu przez wykonawcę warunków udziału w postępowaniu – zgodnie ze wzorem stanowiącym załącznik nr 3 do SIWZ;
 - 2) braku podstaw do wykluczenia wykonawcy z udziału w postępowaniu – zgodnie ze wzorem stanowiącym załącznik nr 4 do SIWZ.
2. Wykonawca, który powołuje się na zasoby innych podmiotów, w celu wykazania braku istnienia wobec nich podstaw wykluczenia oraz spełniania, w zakresie, w jakim powołuje się na ich zasoby, warunków udziału w postępowaniu zamieszcza informacje o tych podmiotach w oświadczeniach, o których mowa w ust. 1.
3. W przypadku wspólnego ubiegania się o zamówienie przez wykonawców, oświadczenia składa każdy z wykonawców wspólnie ubiegających się o zamówienia. Dokumenty te potwierdzają spełnianie warunków udziału w postępowaniu oraz brak podstaw do wykluczenia w zakresie, w którym każdy z wykonawców wykazuje spełnianie warunków udziału w postępowaniu oraz brak podstaw do wykluczenia.
4. Działając na podstawie art. 24aa Ustawy, Zamawiający dokona oceny ofert, a następnie zbada, czy Wykonawca, którego oferta została oceniona najwyżej, nie podlega wykluczeniu oraz spełnia warunki udziału w postępowaniu. Jeżeli wybrany wykonawca uchylił się od zawarcia umowy, Zamawiający może zbadać, czy nie podlega wykluczeniu oraz czy spełnia warunki udziału w postępowaniu wykonawca, który złożył ofertę najwyżej ocenioną spośród pozostałych ofert.

5. Zamawiający przed udzieleniem zamówienia, wezwie wykonawcę, którego oferta została najwyżej oceniona, do złożenia w wyznaczonym, nie krótszym niż 5 dni, terminie aktualnych na dzień złożenia następujących oświadczeń lub dokumentów:

w celu potwierdzenia braku podstaw do wykluczenia wykonawca przedłoży:

- 1) odpis z właściwego rejestru lub centralnej ewidencji i informacji o działalności gospodarczej, jeżeli odrębne przepisy wymagają wpisu do rejestru lub ewidencji, w celu potwierdzenia braku podstaw wykluczenia na podstawie art. 24 ust. 1 pkt 5 Ustawy;

w celu potwierdzenia, iż wykonawca spełnia warunki udziału w postępowaniu przedłoży:

- 2) wykaz wykonanych usług, a w przypadku świadczeń okresowych lub ciągłych również wykonywanych, w okresie ostatnich 3 lat przed upływem terminu składania ofert, a jeżeli okres prowadzenia działalności jest krótszy – w tym okresie, wraz z podaniem ich wartości, przedmiotu, dat wykonania i podmiotów, na rzecz których usługi zostały wykonane oraz załączeniem dowodów określających czy te usługi zostały wykonane lub są wykonywane należycie, przy czym dowodami, o których mowa są referencje bądź inne dokumenty wystawione przez podmiot, na rzecz którego usługi były wykonywane, a jeżeli z uzasadnionej przyczyny o obiektywnym charakterze wykonawca nie jest w stanie uzyskać tych dokumentów – oświadczenie wykonawcy; w przypadku świadczeń okresowych lub ciągłych nadal wykonywanych referencje bądź inne dokumenty potwierdzające ich należyte wykonywanie powinny być wydane nie wcześniej niż 3 miesiące przed upływem terminu składania ofert. Wykaz usług należy przygotować z wykorzystaniem wzoru stanowiącego załącznik nr 6 do SIWZ.
6. Ocena spełnienia warunków udziału w postępowaniu będzie dokonywana w oparciu o przedłożone przez wykonawców dokumenty i oświadczenia, o których mowa w Rozdziale 6 na zasadzie „spełnia/ nie spełnia”.
7. Wykonawca w terminie 3 dni od dnia zamieszczenia na stronie internetowej informacji, o której mowa w art. 86 ust. 3 Ustawy, przekaże Zamawiającemu oświadczenie

o przynależności lub braku przynależności do tej samej grupy kapitałowej, o której mowa w art. 24 ust. 1 pkt 23 Ustawy (zgodnie ze wzorem stanowiącym załącznik nr 7 do SIWZ). Wraz ze złożeniem oświadczenia, wykonawca może przedstawić dowody, że powiązania z innym wykonawcą nie prowadzą do zakłócenia konkurencji w postępowaniu o udzielenie zamówienia.

8. W zakresie nieuregulowanym w SIWZ, zastosowanie mają przepisy rozporządzenia Ministra Rozwoju z dnia 27 lipca 2016 r. w sprawie rodzajów dokumentów, jakich może żądać zamawiający od wykonawcy w postępowaniu o udzielenie zamówienia (Dz. U. z 2016 r., poz. 1126 ze zm.).
9. Jeżeli jakiegokolwiek dokumenty, o których mowa w pkt 4 powyżej są ogólnodostępne w formie elektronicznej i możliwe do bezpłatnego pobrania dla Zamawiającego, wykonawca wskazuje dokładnie: adres internetowy, wydający urząd lub organ, dokładne dane referencyjne dokumentacji.
10. Zamawiający poprawia w ofercie oczywiste omyłki pisarskie, oczywiste omyłki rachunkowe, z uwzględnieniem konsekwencji rachunkowych dokonanych poprawek, a także inne omyłki polegające na niezgodności oferty z SIWZ, nie powodujące istotnych zmian w treści oferty i niezwłocznie zawiadamia o tym wykonawcę, którego oferta została poprawiona.
11. Zamawiający może żądać od wykonawcy w toku badania i oceny ofert, udzielenia wyjaśnień dotyczących treści złożonych ofert. Niedopuszczalne jest jednak prowadzenie pomiędzy Zamawiającym a wykonawcą negocjacji dotyczących złożonej oferty.
12. Zamawiający wezwie wykonawców, którzy nie złożą wymaganych oświadczeń, dokumentów lub pełnomocnictw albo złożą oświadczenia, dokumenty lub pełnomocnictwa zawierające błędy lub niekompletne czy też budzące wskazane przez Zamawiającego wątpliwości, do ich złożenia, uzupełnienia lub poprawienia lub do udzielenia wyjaśnień w wyznaczonym terminie. Zamawiający odstąpi od wezwania wykonawcy do złożenia wymaganych oświadczeń, dokumentów lub pełnomocnictw, jeżeli mimo ich złożenia oferta wykonawcy podlega odrzuceniu albo konieczne byłoby unieważnienie postępowania.

13. Jeżeli zaofferowana cena lub koszt, lub ich istotne części składowe, wydają się rażąco niskie w stosunku do przedmiotu zamówienia i budzą wątpliwości Zamawiającego, co do możliwości wykonania przedmiotu zamówienia zgodnie z wymaganiami określonymi przez Zamawiającego lub wynikającymi z odrębnych przepisów, Zamawiający może zwrócić się o udzielenie wyjaśnień, w tym złożenie dowodów, dotyczących wyliczenia ceny lub kosztu, w szczególności w zakresie:

- 1) oszczędności metody wykonania zamówienia, wybranych rozwiązań technicznych, wyjątkowo sprzyjających warunków wykonywania zamówienia dostępnych dla wykonawcy, oryginalności projektu wykonawcy, kosztów pracy, których wartość przyjęta do ustalenia ceny nie może być niższa od minimalnego wynagrodzenia za pracę albo minimalnej stawki godzinowej, ustalonych na podstawie przepisów ustawy z dnia 10 października 2002 r. o minimalnym wynagrodzeniu za pracę (t.j. Dz. U. z 2018 poz. 2177);
- 2) pomocy publicznej udzielonej na podstawie odrębnych przepisów;
- 3) wynikającym z przepisów prawa pracy i przepisów o zabezpieczeniu społecznym, obowiązujących w miejscu, w którym realizowane jest zamówienie;
- 4) wynikającym z przepisów prawa ochrony środowiska;
- 5) powierzenia wykonania części zamówienia podwykonawcy.

14. W przypadku, gdy cena całkowita oferty jest niższa o co najmniej 30% od:

- 1) wartości zamówienia powiększonej o należny podatek od towarów i usług, ustalonej przed wszczęciem postępowania zgodnie z art. 35 ust. 1 i 2 lub średniej arytmetycznej cen wszystkich złożonych ofert, Zamawiający zwraca się o udzielenie wyjaśnień, o których mowa w ust. 13, chyba że rozbieżność wynika z okoliczności oczywistych, które nie wymagają wyjaśnienia;
- 2) wartości zamówienia powiększonej o należny podatek od towarów i usług, zaktualizowanej z uwzględnieniem okoliczności, które nastąpiły po wszczęciu postępowania, w szczególności istotnej zmiany cen rynkowych, Zamawiający może zwrócić się o udzielenie wyjaśnień, o których mowa w ust. 13.

15. Obowiązek wykazania, że oferta nie zawiera rażąco niskiej ceny lub kosztu spoczywa na wykonawcy.
16. Zamawiający odrzuca ofertę wykonawcy, który nie udzielił wyjaśnień lub jeżeli dokonana ocena wyjaśnień wraz ze złożonymi dowodami potwierdza, że oferta zawiera rażąco niską cenę lub koszt w stosunku do przedmiotu zamówienia.
17. Unieważnienie postępowania:
 - 1) Zamawiający unieważni postępowanie w przypadkach wymienionych w art. 93 ust. 1 Ustaw;
 - 2) o unieważnieniu postępowania o udzielenie zamówienia Zamawiający zawiadomi równocześnie wszystkich Wykonawców, którzy:
 - a) ubiegali się o udzielenie zamówienia – w przypadku unieważnienia postępowania przed upływem terminu składania ofert;
 - b) złożyli oferty – w przypadku unieważnienia postępowania po upływie terminu składania ofert, podając uzasadnienie faktyczne i prawne;
 - 3) informację o unieważnieniu postępowania, Zamawiający udostępni na swojej stronie internetowej.

Rozdział 7

Informacja o sposobie porozumiewania się Zamawiającego z wykonawcami oraz przekazywania oświadczeń i dokumentów

1. Z zastrzeżeniem wyjątków określonych w Ustawie i SIWZ, oświadczenia, wnioski, zawiadomienia oraz informacje wykonawcy przekazują:
 - 1) pisemnie na adres: Muzeum Historii Żydów Polskich POLIN, ul. Anielewicza 6, 00-157 Warszawa
lub
 - 2) drogą elektroniczną na adres e-mail: przetargi@polin.pl.

2. Forma pisemna pod rygorem nieważności wymagana jest dla niżej wymienionych czynności, dla których Zamawiający nie zezwala na komunikowanie się drogą elektroniczną:
 - 1) złożenie oferty
 - 2) zmiana oferty
 - 3) powiadomienie Zamawiającego o wycofaniu złożonej przez wykonawcę oferty
 - 4) uzupełnienie oświadczeń i dokumentów, o których mowa w art. 25 ust. 1 Ustawy.
3. Jeżeli Zamawiający lub wykonawca przekazują oświadczenia, wnioski, zawiadomienia oraz informacje drogą elektroniczną, każda ze stron na żądanie drugiej niezwłocznie potwierdza fakt ich otrzymania.
4. Wykonawca może zwracać się do Zamawiającego o wyjaśnienie treści SIWZ. Zamawiający niezwłocznie udzieli wyjaśnień, nie później niż na 2 dni przed upływem terminu składania ofert, pod warunkiem, że wniosek o wyjaśnienie treści SIWZ wpłynie do Zamawiającego nie później, niż do końca dnia, w którym upływa połowa wyznaczonego terminu składania ofert.
5. Jeżeli wniosek o wyjaśnienie treści SIWZ wpłynął po upływie terminu składania wniosku, o którym mowa w ust. 4 lub dotyczy udzielonych wyjaśnień, Zamawiający może udzielić wyjaśnień albo pozostawić wniosek bez rozpoznania.
6. Przedłużenie terminu składania ofert nie wpływa na bieg terminu składania wniosku, o którym mowa w ust. 4.
7. Treść zapytań wraz z wyjaśnieniami Zamawiający zamieszcza na stronie internetowej, na której zamieszczona została SIWZ, bez ujawniania źródła zapytania.
8. W uzasadnionych przypadkach Zamawiający przed upływem terminu składania ofert może zmienić treść SIWZ. Dokonaną zmianę SIWZ Zamawiający zamieszcza na stronie internetowej, na której zamieszczono SIWZ.
9. Postępowanie oznaczone jest znakiem PZP.271.2.2020 Wykonawcy powinni we wszelkich kontaktach z Zamawiającym powoływać się na wyżej podane oznaczenie.
10. Jednocześnie Zamawiający informuje, że żadne wyjaśnienia treści SIWZ nie będą dokonywane telefonicznie.

Rozdział 8

Wymagania dotyczące wadium

Zamawiający nie wymaga wniesienia wadium.

Rozdział 9

Termin związania ofertą

Termin związania ofertą wynosi 30 dni. Bieg terminu rozpoczyna się wraz z upływem terminu składania ofert.

Rozdział 10

Opis sposobu przygotowania oferty

1. Wykonawca ponosi wszelkie koszty związane z przygotowaniem i złożeniem oferty.
Zamawiający nie przewiduje zwrotu kosztów udziału w postępowaniu.
2. Wykonawca może złożyć tylko jedną ofertę.
3. Treść oferty musi odpowiadać treści niniejszej SIWZ. Wzór oferty stanowi załącznik nr 2 do SIWZ.
4. Wskazane jest, aby wszystkie zapisane, zadrukowane strony oferty były kolejno ponumerowane, złączone w sposób uniemożliwiający dekompletację oferty.
5. Ofertę należy złożyć w formie pisemnej, sporządzoną w języku polskim, trwałą i czytelną techniką biurową.
6. Wszelkie poprawki, zmiany lub wykreślenia w treści oferty muszą być parafowane i datowane przez osobę upoważnioną do podpisania oferty.
7. Oferta i oświadczenia muszą być podpisane przez osobę lub osoby upoważnione do reprezentowania i składania oświadczeń w imieniu wykonawcy – zgodnie z odpisem z właściwego rejestru albo przez osobę odpowiednio umocowaną na podstawie właściwego pełnomocnictwa. Pełnomocnictwo powinno zostać złożone w oryginale lub kopii poświadczonej za zgodność z oryginałem przez notariusza. Nie dopuszcza się

poświadczania za zgodność z oryginałem pełnomocnictwa przez osobę, której zostało udzielone.

Postanowienie to stosuje się odpowiednio do dalszych pełnomocnictw.

8. Wymagane w SIWZ dokumenty sporządzone w języku obcym muszą zostać złożone przez wykonawcę wraz z tłumaczeniem na język polski.
9. Jeżeli według wykonawcy oferta będzie zawierała informacje stanowiące tajemnicę przedsiębiorstwa w rozumieniu przepisów o zwalczaniu nieuczciwej konkurencji (art. 11 ust. 4 ustawy z dnia 16 kwietnia 1993 r. o zwalczaniu nieuczciwej konkurencji (t.j. Dz. U. z 2019 r. poz. 1010), dane te należy umieścić w oddzielnej kopercie wewnątrz oferty, opisanej: „Informacje będące tajemnicą przedsiębiorstwa” oraz wskazać numery stron stanowiących tajemnicę przedsiębiorstwa. Zamawiający jednocześnie wskazuje, iż to wykonawca, który zastrzega informacje podane w ofercie, jako stanowiące tajemnicę przedsiębiorstwa obowiązany jest wykazać, że zastrzeżone przez niego w ofercie informacje stanowią tajemnicę przedsiębiorstwa. Wykonawca zobowiązany jest nie później niż w terminie składania ofert w postępowaniu, zastrzec, że informacje wskazane w ofercie zastrzeżone, jako tajemnica przedsiębiorstwa nie mogą być one udostępniane oraz wykazać, iż stanowią one tajemnicę przedsiębiorstwa w rozumieniu ustawy o zwalczaniu nieuczciwej konkurencji. Dla uniknięcia wątpliwości, jako tajemnicę przedsiębiorstwa należy rozumieć, nieujawnione do wiadomości publicznej informacje techniczne, technologiczne, organizacyjne przedsiębiorstwa lub inne informacje posiadające wartość gospodarczą, co, do których przedsiębiorca podjął niezbędne działania w celu zachowania ich poufności. W innym przypadku wszystkie informacje zawarte w ofercie będą uważane za ogólnie dostępne i mogą być udostępnione pozostałym wykonawcom. Zastrzeżenie informacji, danych, dokumentów lub oświadczeń niestanowiących tajemnicy przedsiębiorstwa w rozumieniu przepisów o nieuczciwej konkurencji powoduje ich odtajnienie.
10. Oferta powinna zawierać:
 - 1) wypełniony formularz ofertowy wraz z informacją o podwykonawcach (w tym oświadczenia);

2) oświadczenia i dokumenty opisane w Rozdziale 6 SIWZ.

- 11. Jeżeli oferta składana jest przez wykonawców wspólnie ubiegających się o udzielenie zamówienia, wykonawcy Ci ponoszą solidarną odpowiedzialność za niewykonanie lub nienależyte wykonanie zobowiązania.**
- 12. W przypadku oferty składanej przez wykonawców ubiegających się wspólnie o udzielenie zamówienia do oferty musi być załączony dokument ustanawiający pełnomocnika wykonawców występujących wspólnie do reprezentowania ich w postępowaniu o udzielenie zamówienia albo reprezentowania w postępowaniu i zawarcia umowy w sprawie zamówienia publicznego. Pełnomocnictwo musi być złożone w formie oryginału lub kopii poświadczonej za zgodność z oryginałem przez notariusza.**
- 13. W przypadku wykonawców wspólnie ubiegających się o udzielenie zamówienia, kopie dokumentów dotyczących wykonawców są poświadczane za zgodność z oryginałem przez tego z wykonawców, które dokumenty dotyczą.**
- 14. W przypadku oferty składanej przez wykonawców ubiegających się wspólnie o udzielenie zamówienia do oferty musi być załączony dokument ustanawiający pełnomocnika wykonawców występujących wspólnie do reprezentowania ich w postępowaniu o udzielenie zamówienia albo reprezentowania w postępowaniu i zawarcia umowy w sprawie zamówienia publicznego. Pełnomocnictwo musi być złożone w formie oryginału lub kopii poświadczonej za zgodność z oryginałem przez notariusza.**
- 15. Przy tworzeniu oferty zaleca się wykorzystanie załączonego do SIWZ wzoru, stanowiącego załącznik nr 2 do SIWZ. Niezastosowanie wzoru określonego w załączniku nie spowoduje odrzucenie oferty, jednak Zamawiający wymaga, aby w złożonej ofercie znalazły się wszystkie oświadczenia zawarte we wzorze oferty.**
- 16. Ofertę należy złożyć w zaklejonym, nienaruszonym opakowaniu w sekretariacie Muzeum Historii Żydów Polskich POLIN, przy ulicy Anielewicza 6, 00-157 Warszawa (III piętro). Opakowanie (koperta) z ofertą powinno być oznakowane w poniższy sposób:**

opis zawartości koperty:

„Oferta w postępowaniu: Wykonanie papierowych żonkili zgodnie z projektem”

znak sprawy: PZP.271.2.2020

adresat: Muzeum Historii Żydów Polskich, ul. Anielewicza 6, 00-157 Warszawa

Wykonawca: nazwa, dokładny adres

Nie otwierać przed 21 stycznia 2020, godzina 12.15

UWAGA: Zamawiający nie ponosi odpowiedzialności za otwarcie oferty przed terminem w przypadku nieprawidłowego oznaczenia koperty.

17. Zgodnie z art. 84 ust. 1 Ustawy, wykonawca może przed upływem terminu składania ofert zmienić lub wycofać ofertę. O wprowadzeniu zmian lub zamiarze wycofania oferty przez ostatecznym terminem składania ofert należy pisemnie zawiadomić Zamawiającego.
18. Zmiany do oferty należy umieścić w oddzielnej, zaklejonej i nienaruszonej kopercie z dopiskiem „Oferta na: „Wykonanie papierowych żonkili zgodnie z projektem” znak PZP.271.2.2020 ZMIANA”. Na kopercie musi znajdować się nazwa wykonawcy i jego dokładny adres.
19. Wykonawca nie może wycofać oferty i wprowadzić zmian w ofercie po upływie ostatecznego terminu składania ofert.

Rozdział 11

Miejsce i termin składania oraz otwarcia ofert

1. Miejsce składania ofert: Muzeum Historii Żydów Polskich POLIN, przy ulicy Anielewicza 6, 00-157 Warszawa (sekretariat III piętro).
2. Termin składania ofert: do 21 stycznia 2020 roku, do godziny 12.00.
3. Miejsce otwarcia ofert: siedziba Muzeum Historii Żydów Polskich POLIN, przy ulicy Anielewicza 6, 00-157 Warszawa.

4. Termin otwarcia ofert: 21 stycznia 2020 roku, godzina 12.15.

Rozdział 12

Opis sposobu obliczenia ceny oferty

1. Cena oferty powinna określać całkowity koszt wykonania przedmiotu zamówienia.
2. Podana cena powinna zawierać również wszystkie koszty towarzyszące wykonaniu przedmiotu zamówienia, o których mowa w SIWZ.
3. Cena oferty należy wyliczyć w walucie PLN, z dokładnością do 1 grosza.
4. Cena oferty musi zawierać należny podatek. Prawidłowe ustalenie podatku należy do obowiązków Wykonawcy – zgodnie z przepisami ustawy z dnia 11 marca 2004 r. o podatku od towarów i usług (t.j. Dz. U. z 2018 r poz. 2174 ze zm.).
5. Jeżeli złożono ofertę, której wybór prowadziłby do powstania u zamawiającego obowiązku
zgodnie z przepisami o podatku od towarów i usług, zamawiający w celu oceny takiej oferty dolicza do przedstawionej w niej ceny podatek od towarów i usług, który miałby obowiązek rozliczyć zgodnie z tymi przepisami. Wykonawca, składając ofertę, informuje zamawiającego, czy wybór oferty będzie prowadzić do powstania u zamawiającego obowiązku podatkowego, wskazując nazwę (rodzaj) towaru lub usługi, których dostawa lub świadczenie będzie prowadzić do jego powstania, oraz wskazując ich wartość bez kwoty podatku.
6. Wykonawcy mający siedzibę lub adres zamieszkania poza terytorium Rzeczypospolitej Polskiej (wykonawcy zagraniczni), nie podają stawki podatku i wskazują wyłącznie cenę netto.
7. Zamawiający, w przypadku złożenia oferty przez Wykonawcę zagranicznego, mającego siedzibę bądź miejsce zamieszkania w państwie członkowskim UE, w celu oceny oferty, doliczy do przedstawionej w niej ceny podatek VAT, który miałby obowiązek wpłacić zgodnie z obowiązującymi przepisami.
8. Zamawiający, w przypadku złożenia oferty przez Wykonawcę zagranicznego, mającego siedzibę bądź miejsce zamieszkania poza obszarem UE, w celu oceny oferty, doliczy

do przedstawionej w niej ceny cło według kodu taryfy celnej, którego zapłata leży po stronie zamawiającego oraz podatek VAT, który miałby obowiązek wpłacić zgodnie z obowiązującymi przepisami.

Rozdział 13

Opis kryteriów, którymi Zamawiający będzie kierował się przy wyborze oferty

1. Przy wyborze najkorzystniejszej oferty Zamawiający zastosuje następujące kryteria oceny ofert:
 - 1) Cena – 60%
 - 2) Skrócony termin realizacji – 40%
2. Zamawiający dokona oceny złożonych ofert, zgodnie z następującymi zasadami:
 - 1) kryterium „cena” (C) zostanie ocenione na podstawie podanej przez wykonawcę w ofercie łącznej ceny brutto oferty. Ocena punktowa w ramach kryterium ceny zostanie dokonana zgodnie ze wzorem:

$$C = C_{\min} / C_{\text{bad}} \times 60$$

gdzie:

C_{\min} – oznacza najniższą zaoferowaną cenę łączną brutto,

C_{bad} – oznacza cenę łączną brutto zaoferowaną w badanej ofercie,

C – oznacza liczbę punktów przyznanych badanej ofercie w kryterium „cena”.

- 2) kryterium „Skrócony termin realizacji” (T) zostanie ocenione na podstawie na podstawie podanego przez Wykonawcę w ofercie terminu zrealizowania przedmiotu zamówienia, przy czym najdłuższy termin wykonania i dostarczenia pierwszej partii to 20 dni roboczych od dnia zawarcia umowy, zaś drugiej partii 40 dni roboczych od dnia zawarcia umowy. Ocena punktowa w ramach tego kryterium zostanie dokonana zgodnie ze wzorem:

a) $T1 = T1_{\min} / T1_{\text{bad}} \times 20$ pkt.

gdzie:

T1 - liczba punktów przyznanych ocenianej ofercie w kryterium termin wykonania i dostarczenia pierwszej partii Żonkili

T1min - oznacza najkrótszy zaoferowany termin wykonania i dostarczenia pierwszej partii Żonkili

T1bad - oznacza termin wykonania i dostarczenia pierwszej partii Żonkili zaoferowany w badanej ofercie.

b) $T2 = T2min / T2bad \times 20$ pkt.

gdzie:

T2 – liczba punktów przyznanych ocenianej ofercie w kryterium termin wykonania i dostarczenia drugiej partii Żonkili

T2min – oznacza najkrótszy zaoferowany termin wykonania i dostarczenia drugiej partii Żonkili

T2bad – oznacza termin wykonania i dostarczenia drugiej partii Żonkili zaoferowany w badanej ofercie.

3. Ofertą najkorzystniejszą będzie oferta, która uzyska najwyższą końcową wartość punktową liczoną zgodnie z następującą formułą:

$$P = C + T1 + T2.$$

gdzie:

P – łączna liczba punktów przyznanych badanej ofercie.

C – liczba punktów badanej oferty w kryterium „Cena”

T1 – liczba punktów przyznanych ocenianej ofercie w kryterium termin wykonania i dostarczenia pierwszej partii Żonkili

T2 – liczba punktów przyznanych ocenianej ofercie w kryterium termin wykonania i dostarczenia drugiej partii Żonkili.

4. W przypadku, gdy nie można dokonać wyboru oferty najkorzystniejszej ze względu na to, że dwie lub więcej ofert przedstawia taki sam bilans ceny i innych kryteriów oceny ofert, Zamawiający spośród tych ofert wybiera ofertę z najniższą ceną, a jeżeli zostały złożone oferty o takiej samej cenie, Zamawiający wzywa Wykonawców, którzy złożyli te oferty, do złożenia w terminie określonych przez Zamawiającego ofert dodatkowych.

Rozdział 14

Informacje o formalnościach, jakie powinny zostać dopełnione po wyborze oferty w celu zawarcia umowy w sprawie zamówienia publicznego

1. Wykonawcy biorący udział w postępowaniu zostaną powiadomieni o jego wynikach.
2. Informacja o wyborze najkorzystniejszej oferty zostanie zamieszczona na stronie internetowej Zamawiającego.
3. Jeżeli w przedmiotowym postępowaniu za najkorzystniejszą zostanie uznana oferta wykonawców, którzy wspólnie ubiegają się o udzielenie zamówienia, Zamawiający może żądać (przed podpisaniem umowy) dostarczenie umowy regulującej współpracę tych wykonawców, w tym również umowy spółki cywilnej.
4. Umowę może podpisać w imieniu wykonawcy osoba lub osoby upoważnione do reprezentowania Wykonawcy ujawnione we właściwym rejestrze albo w centralnej

ewidencji i informacji o działalności gospodarczej lub pełnomocnik, który przedstawi stosowne pełnomocnictwo wraz z ofertą lub przed zawarciem umowy.

5. Zamawiający przystąpi do zawarcia umowy z wybranym wykonawcą w trybie art. 94 Ustawy, z zastrzeżeniem art. 183, z uwzględnieniem art. 139 Ustawy.

Rozdział 15

Istotne dla stron postanowienia, które zostaną wprowadzone do treści zawieranej umowy w sprawie zamówienia publicznego

Istotne postanowienia umowy zawarte są w załączniku numer 8 do SIWZ.

Rozdział 16

Wykonanie dotyczące zabezpieczenia należytego wykonania umowy

Zamawiający nie wymaga zabezpieczenia należytego wykonania umowy.

Rozdział 17

Ochrona danych osobowych

Zamawiający oświadcza, że dane osobowe Wykonawcy/Podwykonawcy w zakresie obejmującym imię, nazwisko, adres zamieszkania, PESEL, oraz numer rachunku bankowego, a także dane osobowe osób reprezentujących Wykonawcę/Podwykonawcę (członków organów, pełnomocników) w zakresie obejmującym imię, nazwisko, będą przetwarzane przez Zamawiającego jako administratora danych osobowych, zgodnie z przepisami ustawy z dnia 10 maja 2018 o ochronie danych osobowych (t.j. Dz. U. z 2019, poz. 1781), Rozporządzeniem Parlamentu Europejskiego i Rady UE z dnia 27 kwietnia 2016 w sprawie ochrony osób fizycznych w związku z przetwarzaniem danych osobowych i w sprawie swobodnego przepływu takich danych oraz uchylenia dyrektywy 95/46/WE (dalej „RODO”), oraz innymi powszechnie obowiązującymi przepisami prawa w celu przygotowania i prowadzenia postępowania w trybie zapytania ofertowego a w konsekwencji

doprowadzenia do podpisania umowy, w tym w celu realizacji płatności wynagrodzenia.

Dane osobowe, o których mowa powyżej będą przetwarzane przez Zamawiającego przez okres trwania umowy, okres przedawnienia ewentualnych roszczeń wynikających z umowy oraz okres przechowywania dokumentów dla celów podatkowych, rachunkowych i archiwizacyjnych.

Dane osobowe przetwarzane są na podstawie art. 6 ust. 1 lit. b i c) RODO.

Podanie danych osobowych jest dobrowolne, ale niezbędne do przeprowadzenia postępowania o udzielenie zamówienia publicznego oraz zawarcia i wykonania Umowy, a osobie, której dane osobowe dotyczą przysługuje prawo dostępu do treści danych osobowych oraz ich poprawiania, sprostowania oraz do usunięcia, ograniczenia przetwarzania, wniesienia sprzeciwu wobec ich przetwarzania. Ponadto osobie, której dane osobowe dotyczą przysługuje prawo do wniesienia skargi do organu nadzorczego właściwego dla przetwarzania danych.

Dane osobowe osoby, której dane osobowe dotyczą, nie będą przekazywane do państwa trzeciego.

Z Inspektorem Ochrony Danych Osobowych można się kontaktować pod numerem telefonu +48 22 4710341 lub adresem e-mail: iod@polin.pl.

Odbiorcami danych osobowych, w związku i w celu udzielenia zamówienia, a w konsekwencji zawarcia umowy, mogą być:

- a) dostawcy systemów informatycznych oraz usług IT;
- b) podmioty świadczące na rzecz Muzeum usługi badania jakości obsługi, dochodzenia należności, usługi prawne, analityczne;
- c) operatorzy pocztowi i kurierzy;
- d) operatorzy systemów płatności elektronicznych oraz banki w zakresie realizacji płatności;
- e) organy uprawnione do otrzymania Pani/Pana danych osobowych na podstawie przepisów prawa;
- f) osoby uprawnione do uzyskania dostępu do informacji publicznej.

Rozdział 18

Pouczenie o środkach ochrony prawnej przysługujących wykonawcy w toku postępowania o udzielenie zamówienia

Środki ochrony prawnej zostały określone w Dziale VI Ustawy. Środki ochrony prawnej przysługują wykonawcy oraz innemu podmiotowi, jeżeli ma lub miał interes w uzyskaniu danego zamówienia oraz poniósł lub może ponieść szkodę w wyniku naruszenia przez Zamawiającego przepisów Ustawy. Środki ochrony prawnej wobec ogłoszenia o zamówieniu oraz specyfikacji istotnych warunków zamówienia przysługują również organizacjom wpisanym na listę, o której mowa w art. 154 ust. 5 Ustawy.

Wykaz załączników do SIWZ:

1. Załącznik 1 do SIWZ Szczegółowy Opis przedmiotu zamówienia
2. Załącznik 1A do SIWZ Wykrojnik wraz z instrukcją wersja klasyczna żonkili
3. Załącznik 1B do SIWZ Wykrojnik wraz z instrukcją wersja VIP żonkili
4. Załącznik 2 do SIWZ Wzór formularza ofertowego
5. Załącznik 3 do SIWZ Wzór oświadczenia o spełnianiu warunków udziału
w postępowaniu
6. Załącznik 4 do SIWZ Wzór oświadczenia o niepodleganiu wykluczeniu z udziału
w postępowaniu
7. Załącznik 5 do SIWZ Wzór zobowiązania podmiotu trzeciego
8. Załącznik 6 do SIWZ Wzór wykazu usług
9. Załącznik 7 do SIWZ Wzór oświadczenia o przynależności do grupy kapitałowej
10. Załącznik 8 do SIWZ Istotne Postanowienia Umowy.

Dorota Keller-Zalewska Zatwierdzam
Zastępca Dyrektora
Muzeum Historii Żydów Polskich Polin

Warszawa, dnia 13 stycznia 2020

Szczegółowy opis przedmiotu zamówienia

1. Przedmiotem zamówienia jest wykonanie papierowych żonkili, które będą rozdawane i mocowane do odzieży przechodniów podczas akcji Żonkile, która odbędzie się w dniu 19 kwietnia 2020 roku, w ramach obchodów 77. rocznicy powstania w getcie warszawskim. W związku z tym, że kwiaty będą dystrybuowane m. in. na ulicach Warszawy wśród przechodniów, muszą być one trwałe, a sposób mocowania ich do odzieży stabilny.
2. Zamówienie obejmuje wykonanie (sztancowanie, drukowanie, ręczne klejenie, mocowanie taśmy dwustronnej lub przypinki broszkowej – zdjęcie przykładowej przypinki znajduje się poniżej), a także dostawę gotowych żonkili do siedziby Zamawiającego przy ul. Anielewicza 6 w Warszawie wraz z wniesieniem do wskazanego przez Zamawiającego pomieszczenia w Muzeum.
3. Wykonawca zapewni materiały niezbędne do wykonania papierowych żonkili tj. papier, klej, taśmę dwustronną, przypinki broszkowe.
4. Żonkile (wersja klasyczna oraz VIP) muszą zostać wykonane zgodnie z projektem, który stanowi załącznik 1A oraz 1B oraz zgodnie z poniższymi wytycznymi:

1) Opis kwiatów:

Papierowy kwiat składa się z trzech elementów: kielicha złożonego z dwóch, w połowie sklejonych części oraz środka, który ukazuje się po rozchyleniu płatków. Na awersie kwiatu nadrukowany (czern: 80%) jest napis: „19 IV 1943 POWSTANIE W GETCIE WARSZAWSKIM” (język polski / angielski / hebrajski), na rewersie znajduje się mocowanie (forma zależna od wersji: klasyczna / VIP) kwiatu do odzieży:

- wersja klasyczna – znaczek (kwiat) przyczepiany do odzieży za pomocą mocnej taśmy dwustronnej, w ilościach określonych poniżej,
- wersja VIP – znaczek (kwiat) przyczepiany do odzieży za pomocą metalowej przypinki broszkowej (25 mm), w ilościach określonych poniżej.



zdjęcie przypinki – model z 2013 r.

2) Papier:

wersja klasyczna:

- kielich: kolor: Pantone 102U; papier: matowy; gramatura: 160 g, np. Papyrus Rainbow Yellow (16) 160 g lub równoważny,
- środek: kolor: Pantone 107U; papier: matowy; gramatura: 120 g, np. Papyrus Rainbow Intensive Yellow (18) 120 g lub równoważny.

wersja VIP:

- kielich: kolor: Pantone 102U; papier matowy; gramatura: 230 g, np. Papyrus Rainbow Yellow (16) 230 g lub równoważny,
- środek: kolor: Pantone 107U; papier matowy; gramatura: 160 g, np. Papyrus Rainbow Intensive Yellow (18) 160 g lub równoważny

5. Zakładany nakład żonkili

wersja klasyczna:

- 200 000 szt. – wersja w języku polskim
- 20 000 szt. – wersja w języku angielskim
- 30 000 szt. – wersja w języku hebrajskim

wersja VIP:



PZP.271.2.2020

- 1500 szt. – wersja w języku polskim
- 1000 szt. – wersja w języku angielskim

6. Żonkile muszą zostać dostarczone w opakowaniach kartonowych. Wersja klasyczna żonkila musi zostać zapakowana oddzielnie od wersji VIP, tak samo każda wersja językowa musi zostać zapakowana oddzielnie, w torebki po 100 szt.

(pieczęć wykonawcy)

OFERTA

Pełna nazwa wykonawcy:

Siedziba i adres wykonawcy:

REGON:

NIP:

Telefon:

Adres e-mail:

W odpowiedzi na ogłoszenie o zamówieniu udzielanym w trybie przetargu nieograniczonego na: „Wykonanie papierowych żonkili zgodnie z projektem”, oferujemy wykonanie ww. przedmiotu zamówienia zgodnie z wymogami Specyfikacji Istotnych Warunków Zamówienia („SIWZ”) za cenę:

łącznie cenę ofertową brutto _____

(słownie: _____ złotych ____/100).

podatek VAT _____ %

cenę netto

(słownie: _____ złotych ____/100),

Termin wykonania i dostarczenia pierwszej partii Żonkili: dni roboczych od dnia zawarcia umowy.

Termin wykonania i dostarczenia drugiej partii Żonkili: dni roboczych od dnia zawarcia umowy.

UWAGA! Termin realizacji dla każdej partii należy podać wyłącznie liczbowo w dniach roboczych (nie należy wpisywać pełnej daty) oraz nie należy podawać terminu realizacji w dniach kalendarzowych.

Maksymalny termin wykonania i dostarczenia pierwszej partii żonkili to 20 dni roboczych od dnia zawarcia umowy. Maksymalny termin wykonania i dostarczenia drugiej partii żonkili to 40 dni roboczych od dnia zawarcia umowy.

Skrócony termin oceny ofert podlega ocenie w kryterium oceny ofert „skrócony termin realizacji”.

W przypadku, gdy Wykonawca nie wskaże w ofercie terminu wykonania i dostarczenia pierwszej lub drugiej partii żonkili, Zamawiający przyjmie odpowiednio, że zaofertowany termin to 20 lub 40 dni roboczych od dnia zawarcia umowy i przyzna ofercie 0 punktów w tym kryterium oceny ofert.

Dane podwykonawców oraz części zamówienia, których wykonanie Wykonawca zamierza powierzyć podwykonawcy/com, (jeżeli dotyczy):

Oświadczamy, że:

- a) jesteśmy mikroprzedsiębiorstwem bądź małym lub średnim przedsiębiorstwem¹:
 tak/ nie;
 - b) zapoznaliśmy się ze Specyfikacją Istotnych Warunków Zamówienia (w tym z Istotnymi Postanowieniami Umowy) oraz zdobyliśmy wszelkie informacje konieczne do przygotowania oferty i przyjmujemy warunki określone w SIWZ.;
 - c) zaoferowana cena brutto oferty za realizację przedmiotu zamówienia, zawiera wszystkie koszty, jakie będzie musiał ponieść Zamawiający z uwzględnieniem podatku od towarów i usług (VAT), ewentualnych upustów i rabatów;
 - d) wykonamy przedmiot zamówienia zgodnie z opisem zawartym w treści SIWZ i załączników do SIWZ;
 - e) jesteśmy związani ofertą przez okres **30 dni** od upływu terminu składania ofert.
1. W razie wybrania przez Zamawiającego naszej oferty zobowiązujemy się do zawarcia umowy na warunkach zawartych w SIWZ oraz w miejscu i terminie określonym przez Zamawiającego.
2. Jesteśmy wpisani do rejestru pod nr.....prowadzonego przez.....
- Dokument można bezpłatnie uzyskać pod adresem
.....

¹ Por. zalecenie Komisji z dnia 6 maja 2003r. dotyczące definicji mikroprzedsiębiorstw oraz małych i średnich przedsiębiorstw (Dz. U. L 124 z 20.5.2003, s. 36). Te informacje są wymagane wyłącznie do celów statystycznych.

Mikroprzedsiębiorstwo: przedsiębiorstwo, które zatrudnia mniej niż 10 osób i którego roczny obrót lub roczna suma bilansowa nie przekracza 2 milionów EUR.

Małe przedsiębiorstwo: przedsiębiorstwo, które zatrudnia mniej niż 50 osób i którego roczny obrót lub roczna suma bilansowa nie przekracza 10 milionów EUR.

Średnie przedsiębiorstwa: przedsiębiorstwa, które nie są mikroprzedsiębiorstwami ani małymi przedsiębiorstwami i które zatrudniają mniej niż 250 osób i których roczny obrót nie przekracza 50 milionów EUR lub roczna suma bilansowa nie przekracza 43 milionów EUR.

PZP.271.2.2020

3. Informacje zawarte na stronach od nr do nr stanowią tajemnicę przedsiębiorstwa w rozumieniu przepisów ustawy z dnia 16 kwietnia 1993 r. o zwalczaniu nieuczciwej konkurencji (tj. Dz. U. z 2019 poz. 1010 ze zm.)*

**w przypadku zastrzeżenia części oferty należy wykazać, iż zastrzeżone informacje stanowią tajemnicę przedsiębiorstwa. Jeżeli wykonawca nie wykaże, iż zastrzeżone informacje stanowią tajemnicę przedsiębiorstwa Zamawiający będzie uprawniony do ujawnienia zastrzeżonych informacji osobom trzecim, bez żądania dodatkowych wyjaśnień od Wykonawcy.*

Oferta wraz z załącznikami zawiera _____ zapisanych kolejno ponumerowanych stron.

(data, imię i nazwisko oraz podpis
upoważnionego przedstawiciela Wykonawcy)

Załącznik nr 3 do SIWZ

Oświadczenie wykonawcy dotyczące spełniania warunków udziału w postępowaniu

Składając ofertę w postępowaniu o udzielenie zamówienia publicznego prowadzonego w trybie przetargu nieograniczonego na „**Wykonanie papierowych żonkili zgodnie z projektem**”, oświadczam, że Wykonawca spełnia określone przez Zamawiającego warunki udziału w postępowaniu dotyczące:

1. kompetencji i uprawnień do prowadzenia działalności zawodowej;
2. zdolności technicznej i zawodowej;
3. sytuacji ekonomicznej i finansowej.

(określone w rozdziale 5. Specyfikacji Istotnych Warunków Zamówienia).

.....
(data i podpis upoważnionego przedstawiciela Wykonawcy)

Oświadczenie wykonawcy

składane na podstawie art. 25a ust. 1 ustawy z dnia 29 stycznia 2004 r.

Prawo zamówień publicznych (dalej jako: ustawa Pzp),

O BRAKU PODSTAW DO WYKLUCZENIA Z POSTĘPOWANIA

Składając ofertę w postępowaniu o udzielenie zamówienia publicznego prowadzonego w trybie przetargu nieograniczonego na „**Wykonanie papierowych żonkili zgodnie z projektem**” oświadczam, że brak jest podstaw do wykluczenia Wykonawcy z postępowania z przyczyn, o których mowa art. 24 ust. 1 pkt 12-23 Ustawy oraz art. 24 ust. 5 pkt 1 Ustawy w związku z w art. 24 ust. 6 ustawy z dnia 29 stycznia 2004 roku - Prawo zamówień publicznych (tj. Dz. U. z 2019 r. poz. 1843).

.....
(data i podpis upoważnionego przedstawiciela Wykonawcy)



PZP.271.2.2020

Załącznik nr 5 do SIWZ

Oświadczenie w związku z poleganiem na zasobach innych podmiotów

Oświadczam, że w celu wykazania spełniania warunków udziału w postępowaniu o udzielenie zamówienia publicznego prowadzonego w trybie przetargu nieograniczonego na „Wykonanie papierowych żonkili zgodnie z projektem” Wykonawca polega na następujących zasobach innych podmiotów:

(należy wskazać dane podmiotu oraz zakres zasobów danego podmiotu)

- - w zakresie:
- - w zakresie:
- - w zakresie:
- - w zakresie:

.....
(data i podpis upoważnionego przedstawiciela Wykonawcy)

Załącznik nr 6 do SIWZ

(pieczęć Wykonawcy)

WYKAZ USŁUG

do postępowania prowadzonego w trybie przetargu nieograniczonego

pn. „Wykonanie papierowych żonkili zgodnie z projektem”

Lp.	Przedmiot zamówienia	Wartość zamówienia w złotych (brutto)	Termin wykonania (od-do)	Nazwa i adres podmiotu, na rzecz którego została wykonana dostawa
1.				
2.				
3.				

Do wykazu załączamy dowody, o których mowa w Rozdziale 6. ust. 5 pkt 2 SIWZ

(miejsowość, data)

(podpis upoważnionego przedstawiciela Wykonawcy)

**OŚWIADCZENIE
O PRZYNALEŻNOŚCI DO GRUPY KAPITAŁOWEJ**

Składając ofertę w postępowaniu o udzielenie zamówienia publicznego prowadzonego w trybie przetargu nieograniczonego na „Wykonanie papierowych żonkili zgodnie z projektem”, reprezentując:

(nazwa firmy)

jako upoważniony/upoważnieni w imieniu Wykonawcy informuję/informujemy, że ²:

Wykonawca przynależy do grupy kapitałowej, o której mowa w art. 24 ust 1 pkt 23 Ustawy. Do tej samej grupy kapitałowej (w rozumieniu ustawy z dnia 16 lutego 2007 r. o ochronie konkurencji i konsumentów – t.j. Dz. U. z 2018, poz. 798 ze zm.) należą następujące podmioty:

1)

2)

3)

Wykonawca nie przynależy do grupy kapitałowej, o której mowa w art. 24 ust 1 pkt 23 Ustawy.

.....
*Data i podpis upoważnionego przedstawiciela
Wykonawcy*

² Zaznaczyć właściwe.

Załącznik nr 8 do SIWZ

ISTOTNE POSTANOWIENIA UMOWY

Przedmiot umowy

1. Wykonawca zobowiązuje się do zrealizowania zamówienia polegającego wykonaniu papierowych żonkili według projektu polegającego na: sztancowaniu, wydrukowaniu, ręcznym sklejeniu, przymocowaniu taśmy dwustronnej lub przypinki broszkowej (dalej: „Żonkile”), a także do ich dostarczenia (transport i rozładunek) do siedziby Zamawiającego tj. ul. Anielewicza 6 w Warszawie, zaś Zamawiający zobowiązuje się do zapłaty wynagrodzenia na zasadach określonych w Umowie.
2. Szczegółowy opis przedmiotu zamówienia określa załącznik nr 1 do Umowy, zaś Wykonawca zobowiązuje się do realizacji zamówienie zgodnie, ze złożoną ofertą, która stanowi załącznik nr __ do Umowy.

Wykonanie zamówienia

3. Wykonawca zobowiązuje się zrealizować zamówienie w poniższych terminach:
 - 1) pierwsza partia w terminie nie dłuższym niż 20 dni roboczych od dnia zawarcia Umowy, przy czym pierwsza partia obejmuje – 100 000 sztuk papierowych żonkili w wersji klasycznej (50 000 szt. wersja polska, 20 000 szt. wersja angielska, 30 000 szt. wersja hebrajska) oraz 2 500 szt. papierowych żonkili w wersji VIP (1 500 szt. wersja polska; 1 000 szt. wersja angielska)
 - 2) druga partia w terminie nie dłuższym niż 40 dni roboczych od dnia zawarcia Umowy, przy czym druga partia obejmuje - 150 000 sztuk papierowych żonkili w wersji klasycznej (wersja polska),zgodnie z treścią załącznika nr 1 do Umowy.

4. Zamawiający przekazuje Wykonawcy pliki produkcyjne do druku w dniu zawarcia Umowy.
5. Zamawiający zastrzega sobie prawo weryfikacji jakości oraz poprawności druku przed wydrukowaniem pierwszej partii Żonkili.
6. Wykonawca przedstawi do akceptacji Zamawiającego próbne Żonkile (wersja klasyczna oraz VIP w liczbie: 10 szt. każdej wersji) w terminie umożliwiającym ich ocenę i akceptację przez Zamawiającego.
7. W razie zgłoszenia przez Zamawiającego uwag lub zastrzeżeń do przedstawionych próbných Żonkili, Wykonawca zobowiązuje się do ich uwzględnienia i do ponownego przedstawienia próbných Żonkili do akceptacji Zamawiającego w terminie 2 dni od dnia zgłoszenia przez Zamawiającego uwag lub zastrzeżeń.

Zobowiązania Wykonawcy

8. Wykonawca oświadcza, iż dochowa należytej staranności w wykonaniu powierzonych zadań.
9. W trakcie obowiązywania Umowy, Wykonawca będzie pozostawał w stałym kontakcie z osobami wskazanymi przez Zamawiającego.
10. Wykonawca zobowiązuje się do niezwłocznego informowania Zamawiającego o ewentualnych komplikacjach i utrudnieniach w druku i dostawie Żonkili, które mogłyby zakłócić płynność realizacji zamówienia.
11. Wykonawca nie może dodatkowo powielać i rozpowszechniać w jakiegokolwiek formie i w jakiegokolwiek sposób materiałów zleczanych do druku bez pisemnej zgody Zamawiającego.

Wynagrodzenie

12. Za prawidłowe wykonanie przedmiotu zamówienia Zamawiający zapłaci Wykonawcy wynagrodzenie w wysokości _____ PLN brutto (_____ złotych).
13. Wynagrodzenie będzie wypłacone przez Zamawiającego przelewem po wykonaniu Umowy.

14. Wynagrodzenie zostanie wypłacone na podstawie doręczonej Zamawiającemu prawidłowo wystawionej faktury, w terminie do 21 dni od dnia jej doręczenia na rachunek bankowy Wykonawcy wskazany w jej treści.
15. Wynagrodzenie określone w Umowie wyczerpuje wszelkie roszczenia Wykonawcy z tytułu Umowy, w tym pokrywa poniesione przez Wykonawcę wydatki oraz koszty transportu i rozładunku Żonkili.
16. Podstawą do wystawienia przez Wykonawcę faktury za wykonane Umowy jest podpisany bez zastrzeżeń protokół odbioru obydwu partii Żonkili.
17. Wzór protokołu odbioru końcowego stanowi załącznik nr 4 do Umowy.
18. Datą zapłaty jest dzień obciążenia rachunku bankowego Zamawiającego kwotą należnego Wykonawcy wynagrodzenia.

Kary umowne

19. W przypadkach określonych poniżej Wykonawca zobowiązuje się do zapłaty na rzecz Zamawiającego następujących kar umownych:
 - a. w przypadku nieterminowych dostaw poszczególnych partii zamówienia, o których mowa w pkt. 3 powyżej – w wysokości 20% całkowitej wartości brutto Umowy, o której mowa w pkt. 12 powyżej za każdy dzień zwłoki;
 - b. w przypadku nieterminowego przedstawienia Zamawiającemu do akceptacji próbnych Żonkili w pkt. 7 powyżej - w wysokości 10% całkowitej wartości brutto Umowy, o której mowa w pkt. 12 powyżej za każdy dzień zwłoki;
 - c. w przypadku odstąpienia od Umowy przez Zamawiającego z przyczyn leżących po stronie Wykonawcy lub odstąpienia od Umowy przez Wykonawcę z przyczyn niezależnych od Zamawiającego – w wysokości 20% całkowitej wartości brutto Umowy, o której mowa w pkt. 12 powyżej.
20. W przypadku gdy Żonkile będą miały wady, Zamawiającemu przysługują uprawnienia wynikające z kodeksu cywilnego, z zastrzeżeniem że Zamawiający może od Umowy odstąpić także w przypadku wad nieistotnych.

21. W przypadku gdy Zamawiający wezwie Wykonawcę do usunięcia wad, a Wykonawca nie usunie ich w terminie wyznaczonym przez Zamawiającego, Zamawiający może żądać od Wykonawcy zapłaty kary umownej w wysokości 20% wynagrodzenia brutto za każdy dzień zwłoki w usunięciu wad.
22. Zamawiający zastrzega sobie prawo dochodzenia odszkodowania przenoszącego wysokość zastrzeżonych kar Umownych.
23. Kary umowne płatne będą w ciągu 7 dni od daty wystawienia Wykonawcy not obciążeniowych, obejmujących naliczone kary umowne, przy czym Zamawiający ma prawo do potrąceń kwot kar umownych z należnego Wykonawcy wynagrodzenia, na co Wykonawca wyraża nieodwołalną i bezwarunkową zgodę.

Zatrudnianie pracowników

24. Wykonawca oraz jego podwykonawcy zobowiązani są do zatrudniania na podstawie umowy o pracę w rozumieniu przepisów ustawy z dnia 26 czerwca 1974 r. - Kodeks pracy („KP”) osób wykonujących czynności w zakresie realizacji Zamówienia, a polegających na wykonaniu Żonkili, o ile zaistnieją przesłanki wymienione w art. 22 § 1 KP.
25. W trakcie realizacji Zamówienia Zamawiający uprawniony jest do wykonywania czynności kontrolnych wobec Wykonawcy odnośnie spełniania przez Wykonawcę lub podwykonawcę wymogu zatrudnienia na podstawie umowy o pracę osób wykonujących czynności określone w ust. 1 powyżej. Zamawiający uprawniony jest w szczególności do:
- żądania oświadczeń i dokumentów w zakresie potwierdzenia spełniania ww. wymogów i dokonywania ich oceny,
 - żądania wyjaśnień w przypadku wątpliwości w zakresie potwierdzenia spełniania ww. wymogów,
 - przeprowadzania kontroli na miejscu wykonywania świadczenia.
26. W trakcie realizacji Zamówienia na każde wezwanie Zamawiającego w wyznaczonym w tym wezwaniu terminie Wykonawca przedłoży Zamawiającemu wskazane poniżej dowody w celu potwierdzenia spełnienia wymogu zatrudnienia na podstawie umowy

o pracę przez Wykonawcę lub podwykonawcę osób wykonujących czynności wskazane w pkt. 24 powyżej w trakcie realizacji Zamówienia:

- a) oświadczenie Wykonawcy lub podwykonawcy o zatrudnieniu na podstawie umowy o pracę osób wykonujących czynności, których dotyczy wezwanie Zamawiającego. Oświadczenie to powinno zawierać w szczególności: dokładne określenie podmiotu składającego oświadczenie, datę złożenia oświadczenia, wskazanie, że objęte wezwaniem czynności wykonują osoby zatrudnione na podstawie umowy o pracę wraz ze wskazaniem liczby tych osób, rodzaju umowy o pracę i wymiaru etatu oraz podpis osoby uprawnionej do złożenia oświadczenia w imieniu Wykonawcy lub podwykonawcy;
 - b) poświadczoną za zgodność z oryginałem odpowiednio przez Wykonawcę lub podwykonawcę kopię umowy/umów o pracę osób wykonujących w trakcie realizacji Zamówienia czynności, których dotyczy ww. oświadczenie Wykonawcy lub podwykonawcy (wraz z dokumentem regulującym zakres obowiązków, jeżeli został sporządzony). Kopia umowy/umów powinna zostać zanonimizowana w sposób zapewniający ochronę danych osobowych pracowników, zgodnie z obowiązującymi przepisami (tj. w szczególności bez adresów, nr PESEL pracowników). Informacje takie jak: imię i nazwisko, data zawarcia umowy, rodzaj umowy o pracę i wymiar etatu powinny być możliwe do zidentyfikowania;
 - c) poświadczoną za zgodność z oryginałem odpowiednio przez Wykonawcę lub podwykonawcę kopię dowodu potwierdzającego zgłoszenie pracownika przez pracodawcę do ubezpieczeń, zanonimizowaną w sposób zapewniający ochronę danych osobowych pracowników, zgodnie z obowiązującymi przepisami.
27. Nieprzedłożenie przez Wykonawcę kopii umów zawartych przez Wykonawcę lub podwykonawcę z pracownikami świadczącymi usługi w terminie wskazanym przez Zamawiającego zgodnie z pkt. 26 powyżej będzie traktowane, jako niewypełnienie obowiązku zatrudnienia pracowników świadczących usługi na podstawie umowy o pracę.
28. Za niedopełnienie wymogu zatrudniania pracowników świadczących usługi na podstawie umowy o pracę Wykonawca zapłaci Zamawiającemu karę umowną w wysokości 1 000

PLN (jeden tysiąc złotych) za każdą osobę wykonującą czynności określone w § 1 Umowy, z którą Wykonawca lub podwykonawca nie zawarł umowy o pracę.

Dane osobowe

29. W przypadku udostępnienia Zamawiającemu przez Wykonawcę danych osobowych jego pracowników lub podwykonawców Wykonawca zobowiązuje się do poinformowania danego pracownika lub podwykonawcy o przetwarzaniu przez Zamawiającego jego danych osobowych w zakresie: imię, nazwisko, numer telefonu, adres e-mail wyłącznie w celu należytego wykonania Umowy zgodnie z postanowieniami zgodnie z przepisami ustawy z 10 maja 2018 r. o ochronie danych osobowych (Dz. U z 2019, poz. 1781) zwanej dalej „Ustawą”, Rozporządzeniem Parlamentu Europejskiego i Rady UE z dnia 27 kwietnia 2016 w sprawie ochrony osób fizycznych w związku z przetwarzaniem danych osobowych i w sprawie swobodnego przepływu takich danych oraz uchylenia dyrektywy 95/46/WE (dalej: „RODO”) oraz innymi powszechnie obowiązującymi przepisami prawa. Podstawą do przetwarzania danych jest art. 6 ust. 1 lit. b) RODO. Wykonawca zobowiązuje się także do poinformowania danego pracownika lub podwykonawcy, że jego dane osobowe będą przetwarzane przez cały czas trwania Umowy oraz przez okres przedawnienia ewentualnych roszczeń z Umowy. Dane pracownika lub podwykonawcy Wykonawcy nie będą przekazywane innym podmiotom. Zamawiający powołał Inspektora Danych Osobowych, kontakt: iod@polin.pl. Pracownik i podwykonawca Wykonawcy mają prawo dostępu do treści danych osobowych oraz ich poprawiania, sprostowania oraz do usunięcia, ograniczenia przetwarzania, wniesienia sprzeciwu wobec ich przetwarzania. Ponadto pracownik i podwykonawca Wykonawcy przysługuje prawo do wniesienia skargi do organu nadzorczego właściwego dla przetwarzania danych. W przypadku zmiany pracownika lub podwykonawcy i przekazania Zamawiającemu nowych danych osobowych Wykonawca zobowiązuje się do poinformowania nowo wskazanych osób o treści niniejszego postanowienia.

Przetwarzanie danych osobowych pracowników Zamawiającego

30. W przypadku udostępnienia Wykonawcy na mocy Umowy przez Zamawiającego danych osobowych pracowników i współpracowników Zamawiającego w zakresie niezbędnym do realizacji Umowy, Wykonawca zobowiązuje się przetwarzać udostępnione przez Zamawiającego dane osobowe w zakresie: imię, nazwisko, numer telefonu, adres e-mail wyłącznie w celu należytego wykonania Umowy zgodnie z postanowieniami Ustawy oraz aktami wykonawczymi do Ustawy i RODO oraz innymi powszechnie obowiązującymi przepisami prawa.
31. Wykonawca zobowiązuje się do zabezpieczenia danych osobowych przed ujawnieniem lub udostępnieniem ich osobom nieupoważnionym. W celu zapewnienia realizacji Umowy Wykonawca zobowiązuje się ujawniać dane osobowe wyłącznie pisemnie upoważnionym osobom będącym pracownikami lub zleceniobiorcami Zamawiającego.
32. Wykonawca ponosi wszelką odpowiedzialność za szkody wyrządzone Zamawiającemu, jego pracownikom lub zleceniobiorcom oraz osobom trzecim w związku z przetwarzaniem danych osobowych.
33. W przypadku wygaśnięcia Umowy z jakiegokolwiek powodu Wykonawca w ciągu 7 dni od dnia zakończenia obowiązywania Umowy, trwale usunie wszelkie sporządzone w związku lub przy okazji wykonywania Umowy zapisy zawierające dane osobowe pracowników lub współpracowników Zamawiającego w sposób przewidziany w przepisach prawa. Wykonawca ma prawo do zachowania kopii informacji zawierających dane osobowe udostępnione przez Zamawiającego jedynie, gdy jest to wymagane przepisami prawa lub decyzją/ orzeczeniem uprawnionego organu. Dane takie muszą zostać zniszczone/usunięte /zanonimizowane przez Wykonawcę po ustaniu celu, w jakim są przechowywane.

Cesja

34. Wykonawcy nie przysługuje prawo do przeniesienia praw i obowiązków wynikających z Umowy na podmioty trzecie bez uprzedniej pisemnej zgody Zamawiającego.

Odpowiedzialność

35. Wykonawca ponosi pełną odpowiedzialność za wszelkie szkody powstałe w związku z realizacją Umowy a wyrządzone przez Wykonawcę, jego podwykonawców lub inne osoby, które działają na jego zlecenie lub w jego imieniu, przy czym dotyczy to zarówno szkód wyrządzonych Zamawiającemu jak i osobom trzecim.

Postanowienia końcowe

36. Osobą odpowiedzialną za realizację Umowy ze strony Zamawiającego jest

_____, adres e-mail: _____

37. Wykonawca oświadcza, że znany jest mu fakt, iż treść Umowy, a w szczególności przedmiot Umowy i wysokość wynagrodzenia, stanowią informację publiczną w rozumieniu art. 1 ust. 1 ustawy z 6 września 2001 o dostępie do informacji publicznej (t.j. Dz. U. z 2019, poz. 1429), która podlega udostępnieniu w trybie przedmiotowej ustawy.

38. Wszelkie zmiany Umowy wymagają zachowania formy pisemnej pod rygorem nieważności.

39. W zakresie nieuregulowanym w Umowie stosuje się odpowiednie przepisy kodeksu cywilnego.

40. Spory mogące wyniknąć z Umowy, Strony poddają rozstrzygnięciu sądu właściwego miejscowo dla siedziby Zamawiającego.

41. Umowę sporządzono w dwóch egzemplarzach, po jednym dla każdej ze Stron.

42. Załączniki wymienione w treści Umowy stanowiąc jej część.

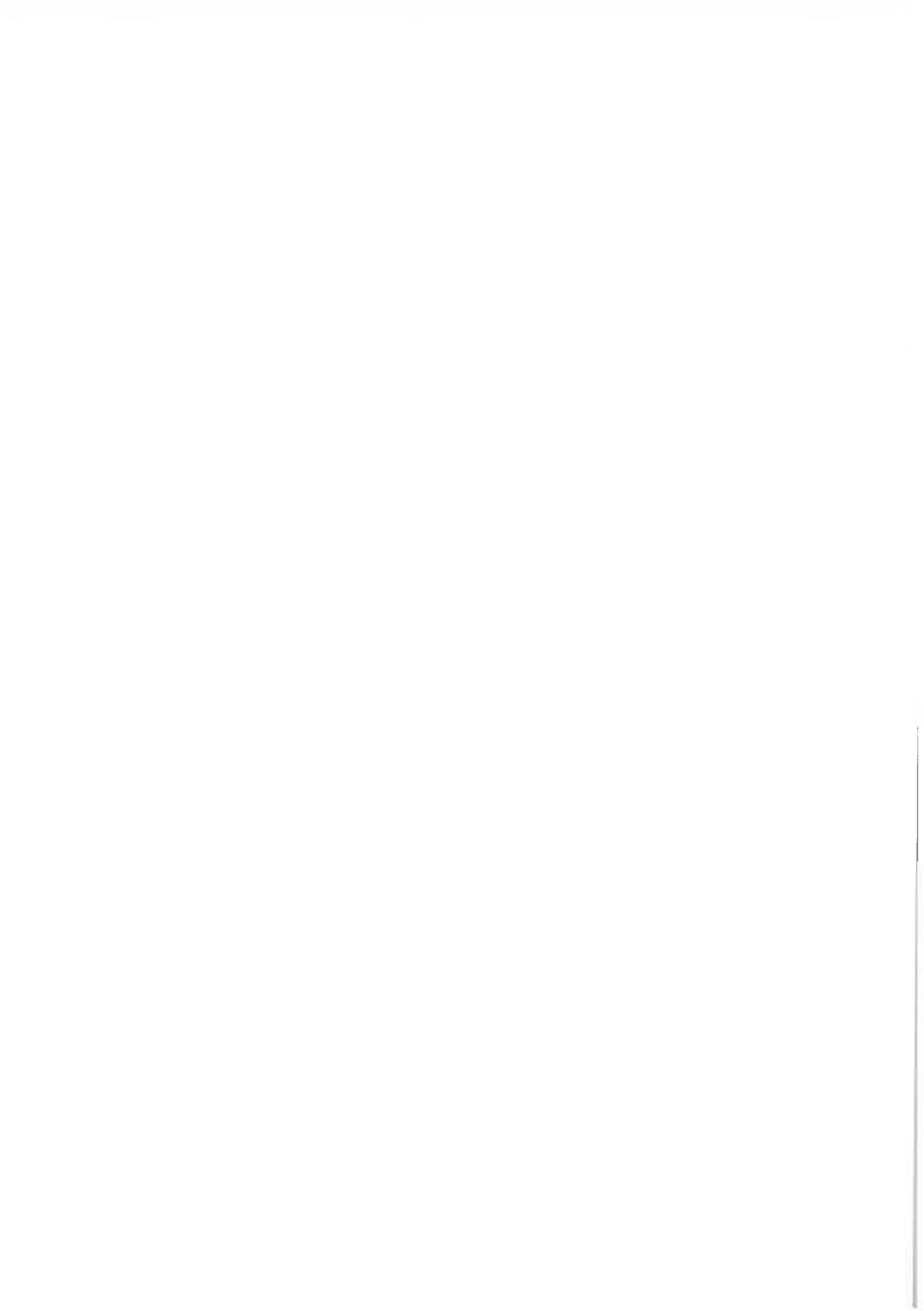

Żonkil na obchody 75. rocznicy Powstania w Getcie Warszawskim WERSJA KLASYCZNA



Organizator:



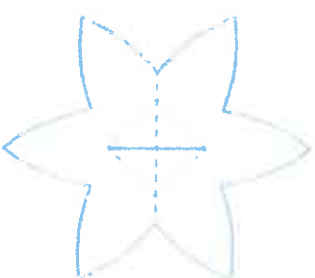

Linie cięcia



Linie bigowania

19 IV 1943
POWSTANIE W GETCIE
WARSZAWSKIM

Nadruk czerni 80%

ELEMENTY ŻONKILA – LEGENDA

Żonkila dla Oddziału 75 POCZNIICY

Powstania w Getcie Warszawskim

WERSJA KLASYCZNA

Organizator:



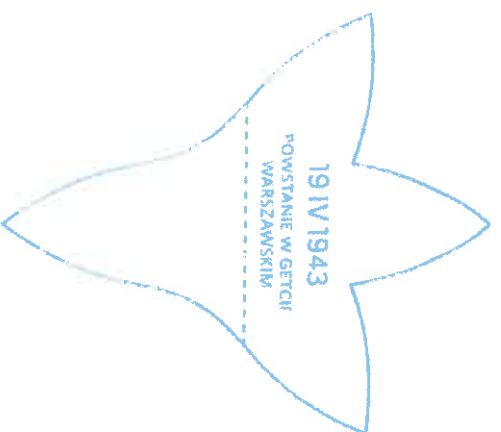

1



2

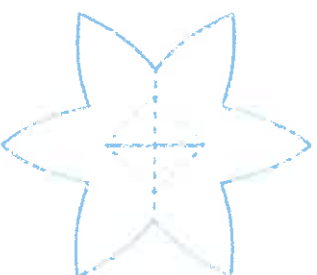

3

1

2

Kolor: Pantone 102U; papier: matowy; gramatura: 160 g /np. Papyrus Rainbow Yellow (16) 160 g/

3

Kolor: Pantone 107U; papier: matowy; gramatura: 120 g /np. Papyrus Rainbow Intensive Yellow (18) 120 g/

ELEMENTY ZONKILA – WERSJA POLSKA

Instytut Młodzieżowy "Przełom"

Stowarzyszenie w Giełcie Warszawskiej

WERSJA KLASYCZNA

Organizator



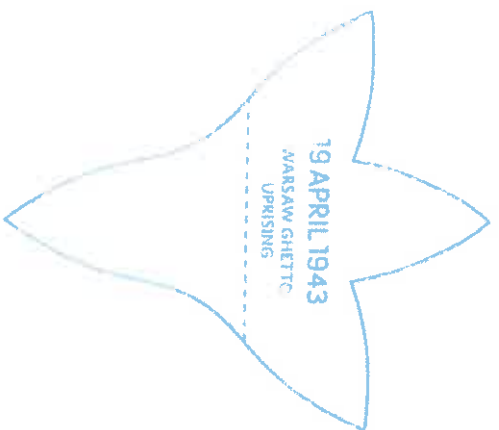

1

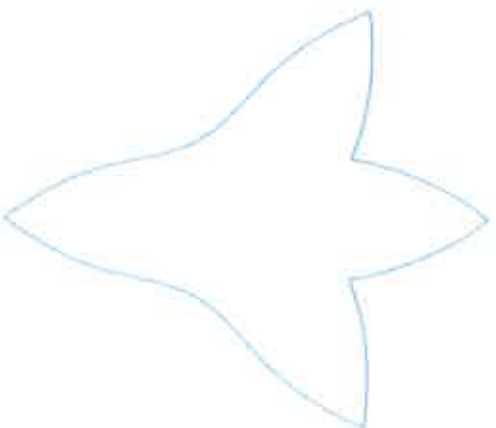

2

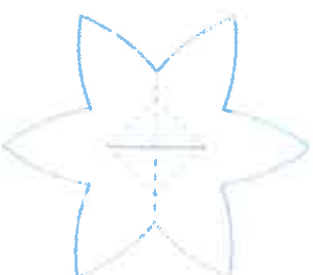

3

1

2

Kolor: Pantone 102U; papier: matowy; gramatura: 160 g /np. Papyrus Rainbow Yellow (16) 160 g/

3

Kolor: Pantone 107U; papier: matowy; gramatura: 120 g /np. Papyrus Rainbow Intensive Yellow (18) 120 g/

ELEMENTY ZONKILA – WERSJA ANGLEJSKA

STUDIO GRAFICZNE I DOKUMENTACYJNE

Pracownia Graficzna w Instytucie Warstwywskij

WERSJA KLASYCZNA

Organizator

POLIN
The Project



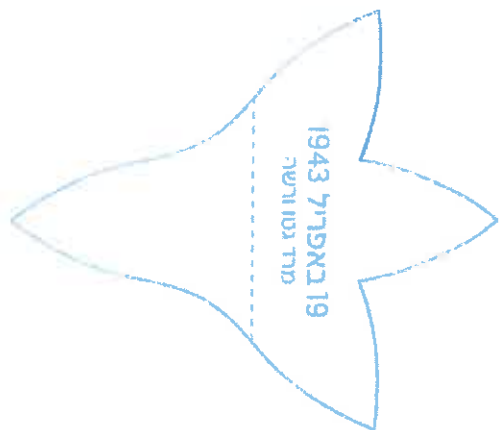

1

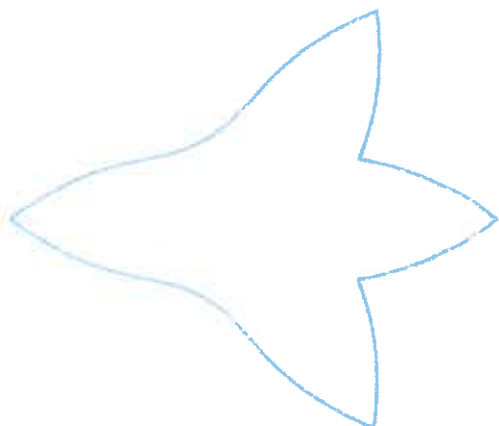

2

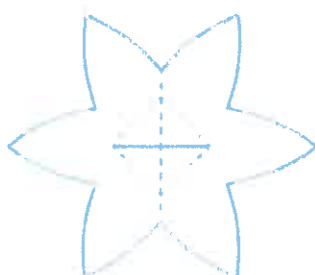

3

1

2

Kolor: Pantone 102U; papier: matowy; gramatura: 160 g /np. Papyrus Rainbow Yellow (16) 160 g/

3

Kolor: Pantone 107U; papier: matowy; gramatura: 120 g /np. Papyrus Rainbow Intensive Yellow (18) 120 g/

ELEMENTY ZONKILA – WERSJA HEBRAJSKA

דפוס: מ.א.דפוס 75 תל אביב

דאקטאיר: גע.ע. מארגאנשניט

WERSJA KLASYCZNA

Organizator:



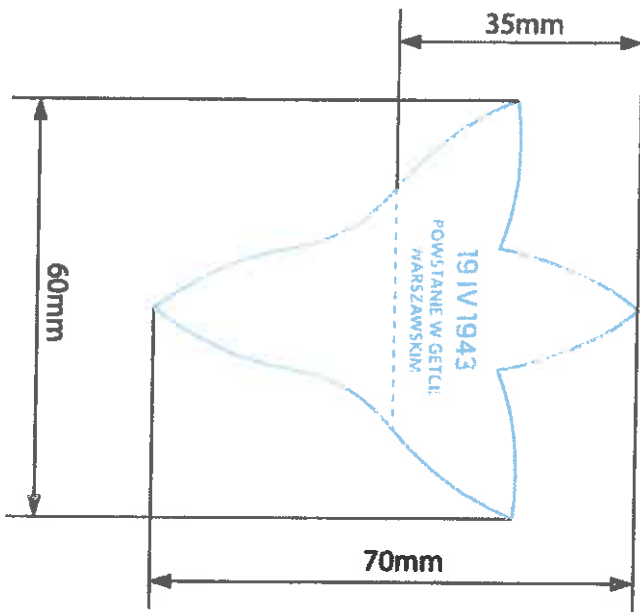

1

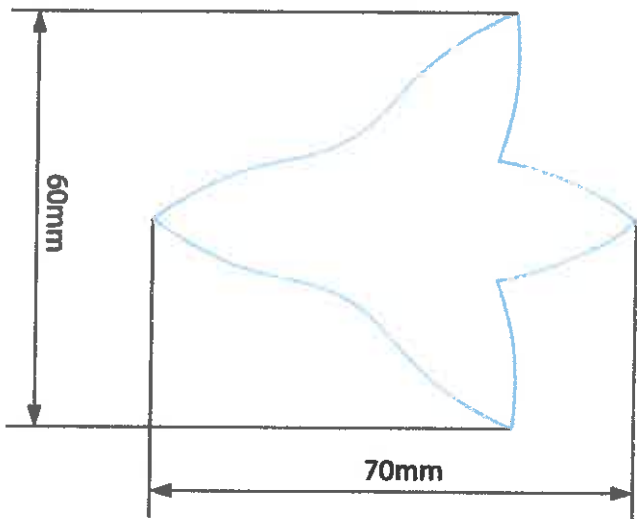

2

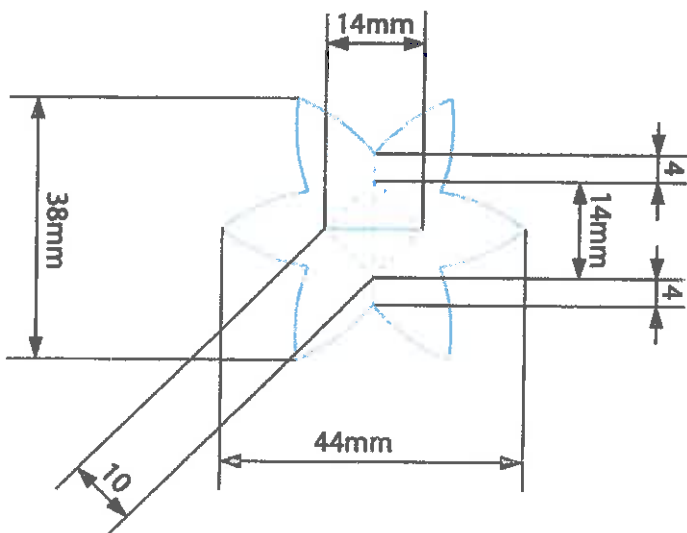

3

ELEMENTY ZONKIŁA - WYMIARY

Wykonano na zlecenie: E. FOCZNICZY
Powstania w Getcie Warszawskim
WERSJA KLASYCZNA

Organizator:



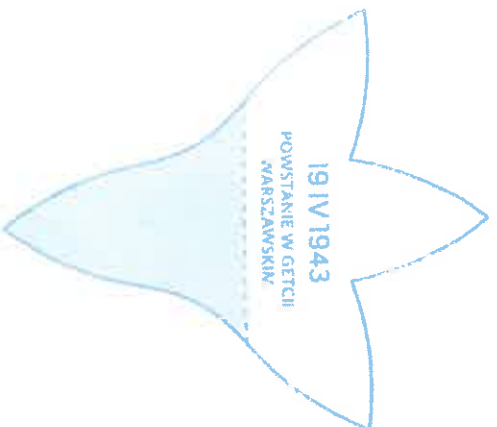

1

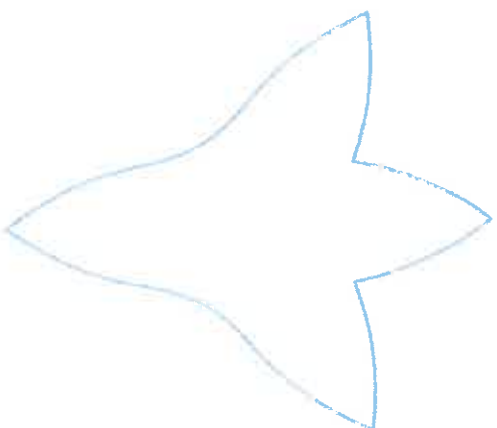

2



3

ELEMENTY ZONKILA – POWIERZCHNIE POKRYTE KLEJEM DO POŁĄCZENIA ELEMENTÓW

Zonkila na potrzeby Tę. rocznicy

Powstania w Getcie Warszawskim

WERSJA KLASYCZNA

Organizator



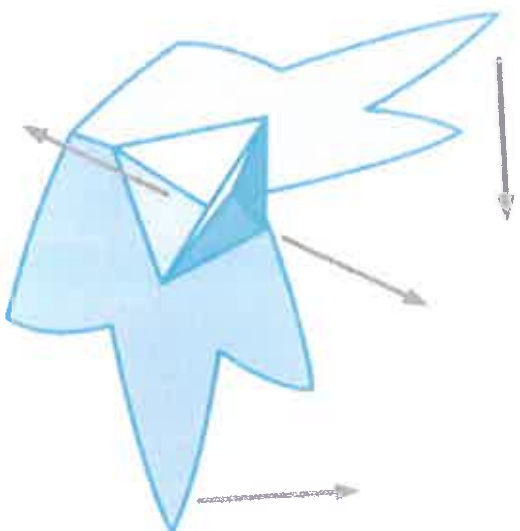

3

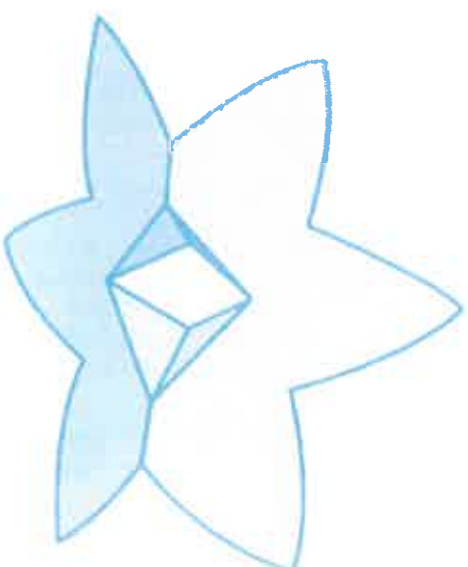

SRODEK ZONKILA – SKŁADANIE PRZED WKLEJENIEM

Zonkila na obchody 75 rocznicy
Zwstania w Getcie Warszawskim
WERSJA KLASYCZNA

Organizator:



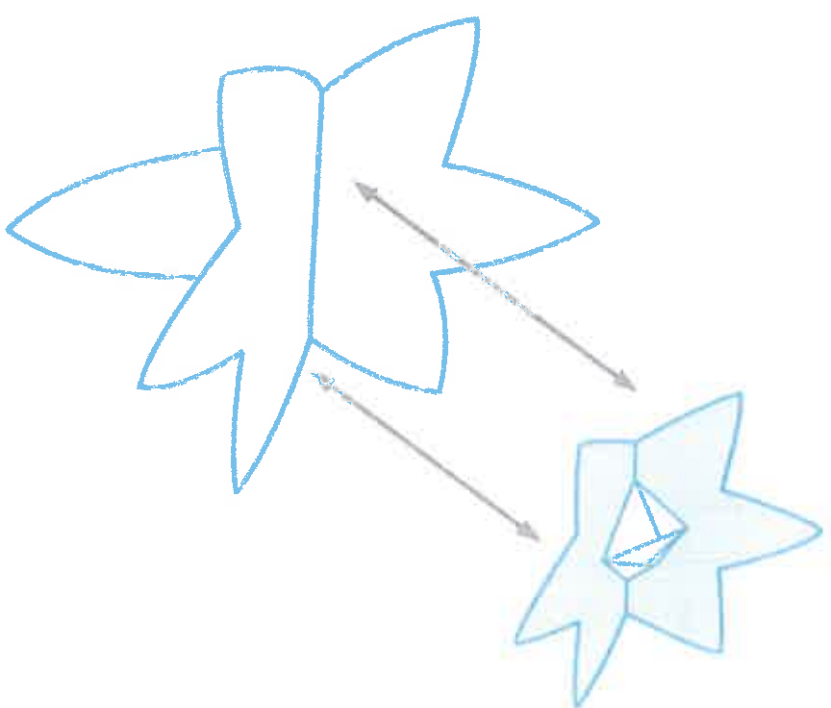
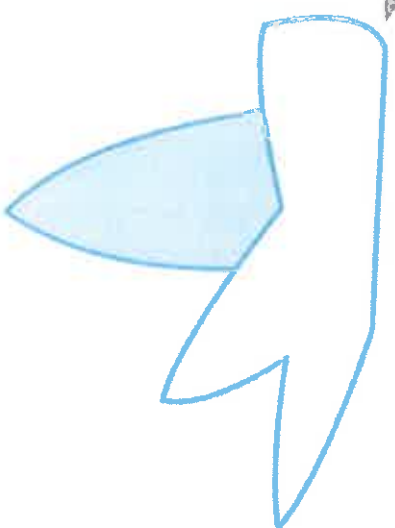
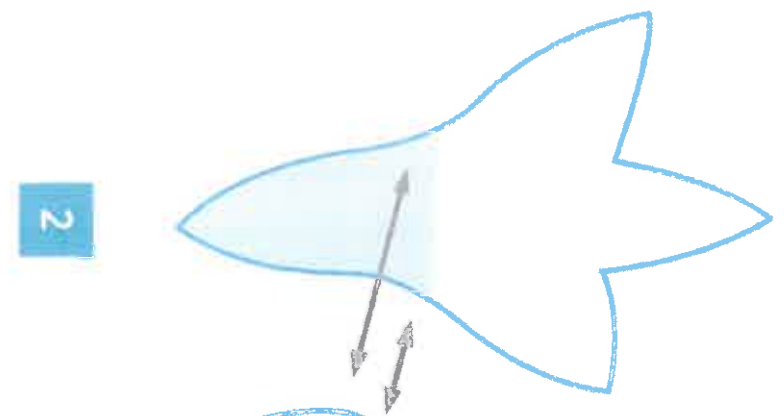

SKLEJANIE ZONKILA

Dominię na obchodach 75. Rocznicy
Powstania w Gęście Warszawskiej
WERSJA KLASYCZNA

Organizator:



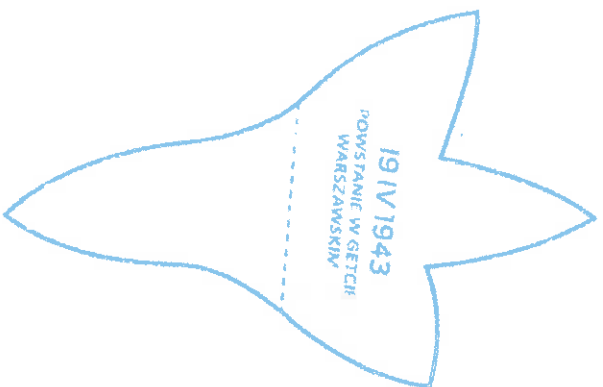

gotowy żonkili
w postaci zamkniętej



gotowy żonkili
w postaci otwartej

GOTOWY ŻONKIL - W POSTACI OTWARTEJ I ZAMKNIĘTEJ

ŻONKIL na dzień 75 ROCZNICY
POWSTANIA W GETCIE WARSZAWSKIM
WERSJA KLASYCZNA

Organizator:



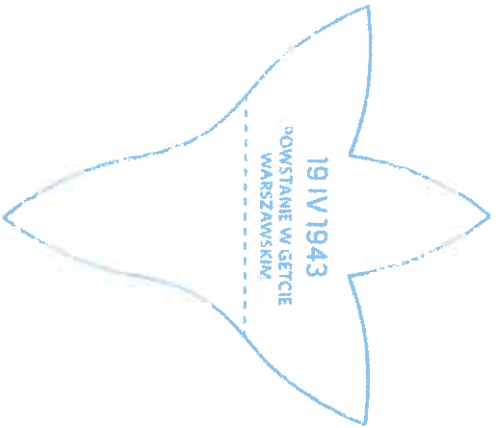

widok z przodu

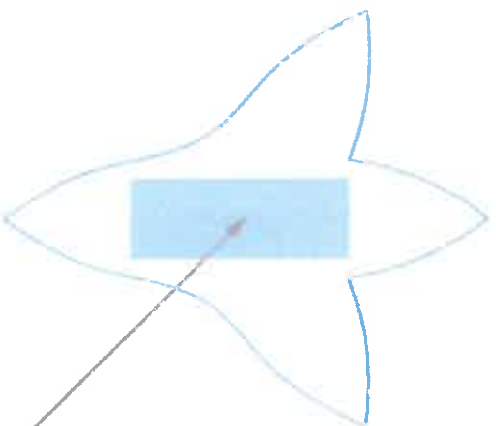

mocna taśma dwustronna

widok z tyłu

GOTOWY ŻONKIL – WIDOK Z PRZODKU I Z TYŁU

ŻONKIL NA ŻONKILACH
WYSTAWIENIE W GARDOPOLU
WARSZAWSKIM
WERSJA KLASYCZNA

Organizator:



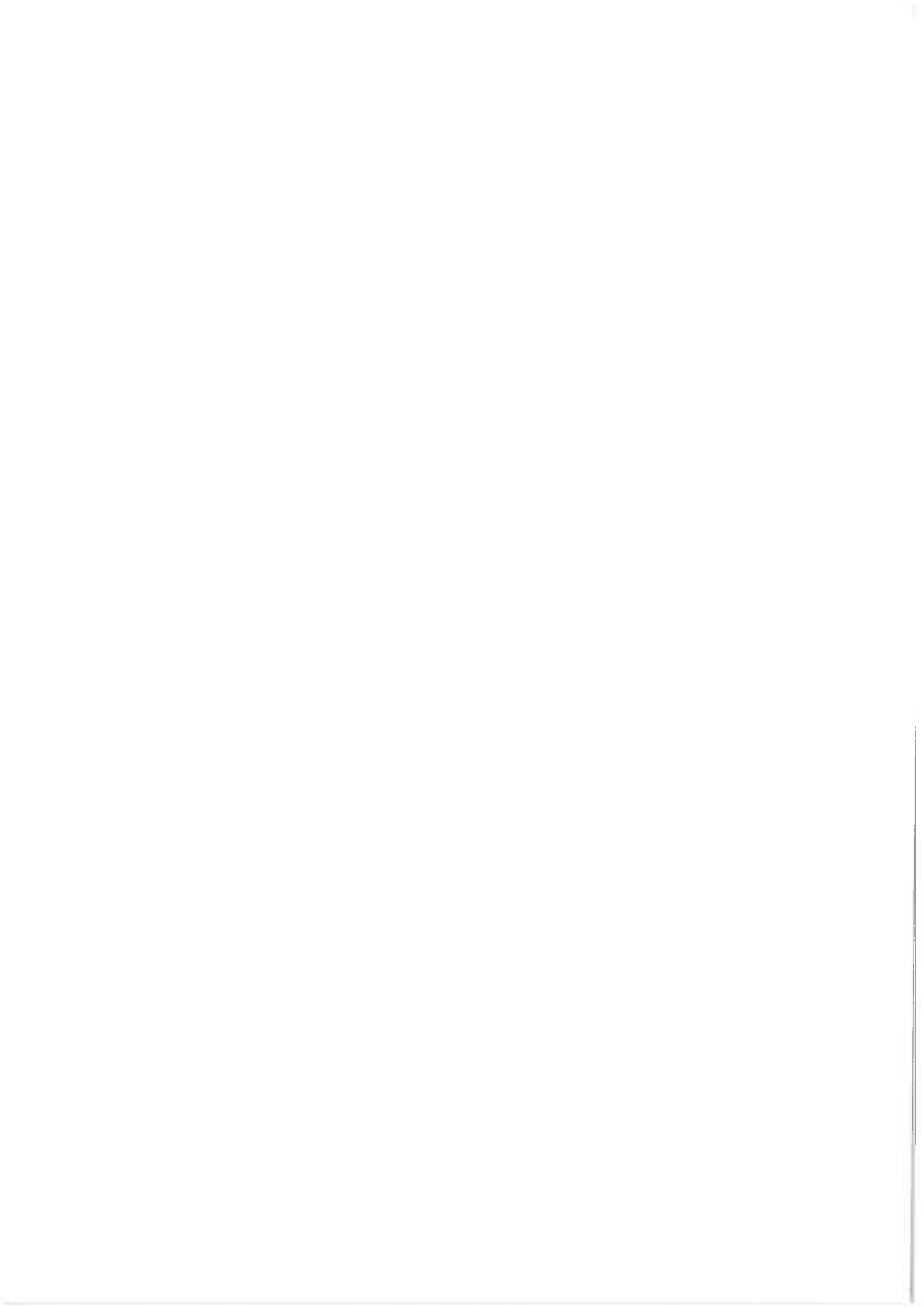

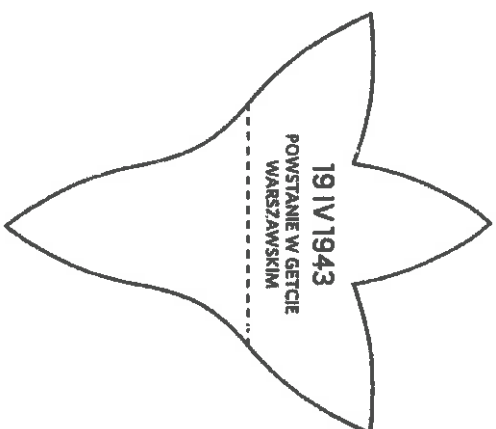

Zapraszamy na obchody **100 LAT**
Powstania w Getcie Warszawskim
WERSJA KLASYCZNA



19 IV 1943
POWSTANIE
W GETCIE
WARSZAWSKIM

Organizator:



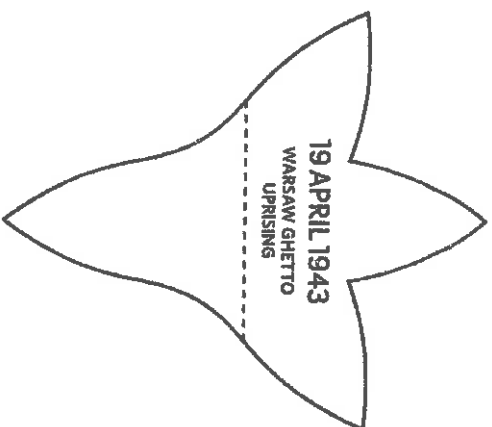

Z okazji 70. rocznicy
Powstania w Getcie Warszawskim
WERSJA KLASYCZNA



19 IV 1943
POWSTANIE
W GETCIE
WARSAWSKIM

Organizator:



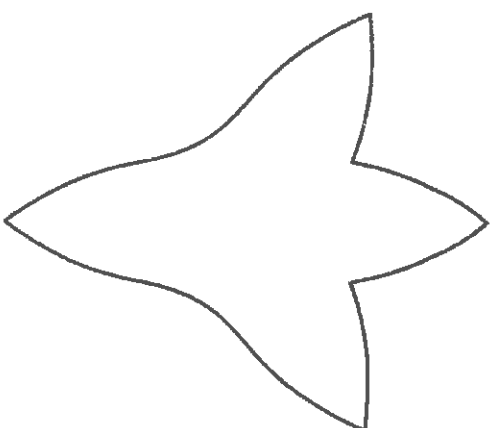

Biuletyn Jerolimski 75. rocznicy

Powstania w Getcie Warszawskim

WERSJA KLASYCZNA



19 IV 1943
ROKOWANIE
W GETCIE
WARSZAWSKIM

Organizator:



Comenius na odroczony 5. rocznicy
Powstania w Getcie Warszawskim
WERSJA KLASYCZNA



19 IV 1943
POWSTANIE
W GETCIE
WARSAWSKIM

Organizator:

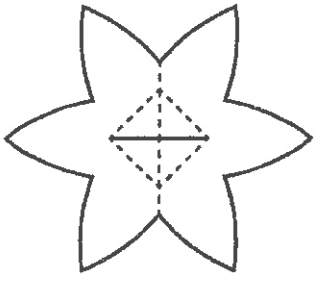



Żonkil na obchody 75. rocznicy Powstania w Getcie Warszawskim WERSJA VIP



Organizator:



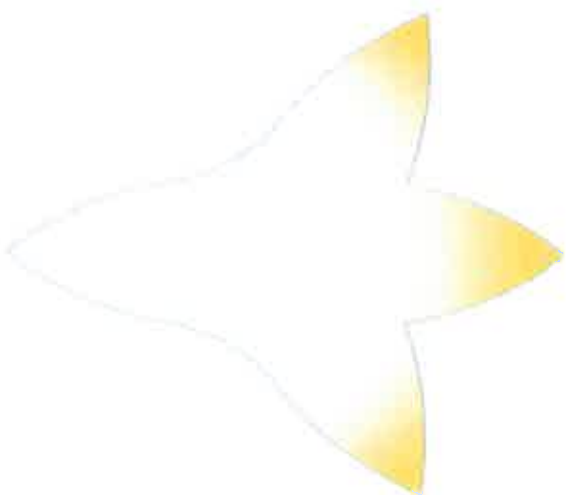
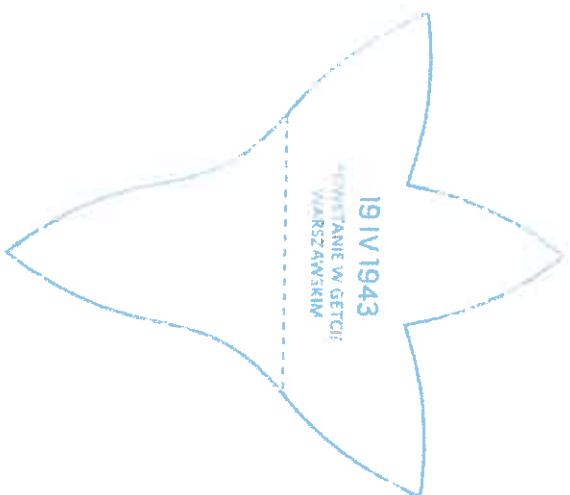

Linie cięcia

19 IV 1943
POWSTANIE W GETCIE
WARSZAWSKIM

Nadruk czerni 80%



Linie bigowania



gradient: CO M15 Y100 KO (żółte cieniowanie wnętrza płatków)

ELEMENTY ZONKILA – LEGENDA

Konkwi na okyngy 75. rocznicy
Powstania w Getcie Warszawskim

Organizator:



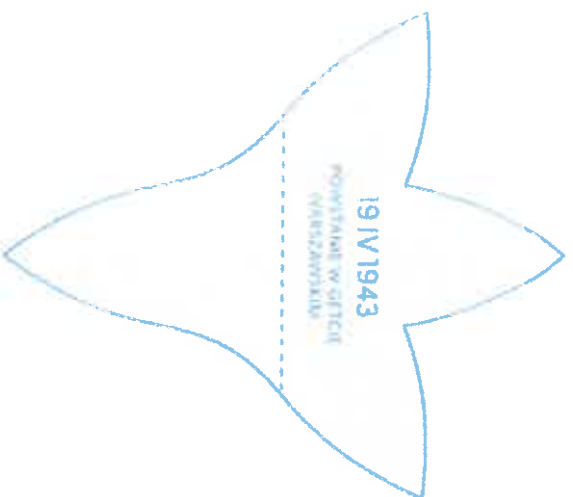

1

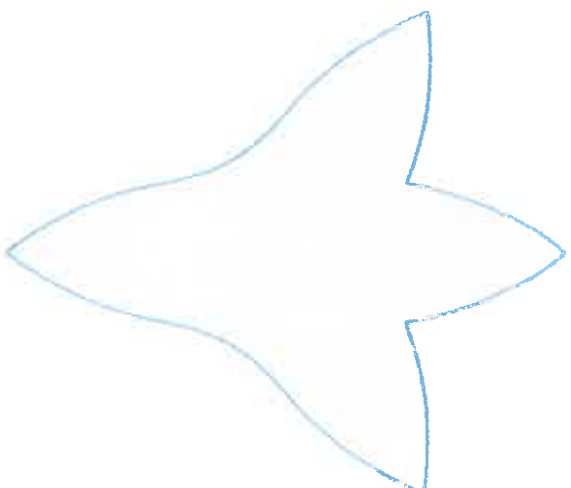

2

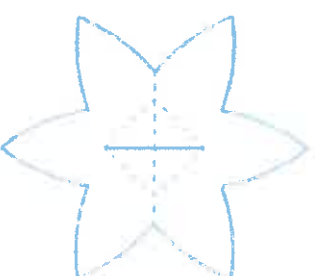

3

1

2

3

Kolor: Pantone 102U; papier matowy; gramatura: 230 g /np. Papyrus Rainbow Yellow (16) 230 g/

Kolor: Pantone 107U; papier matowy; gramatura: 160 g / Papyrus Rainbow Intensive Yellow (18) 160 g/

ELEMENTY ZONKILA – WERSJA POLSKA

Zonkila dla społeczności 75 rocznicy
Powstania w Getcie Warszawskim

Organizator:



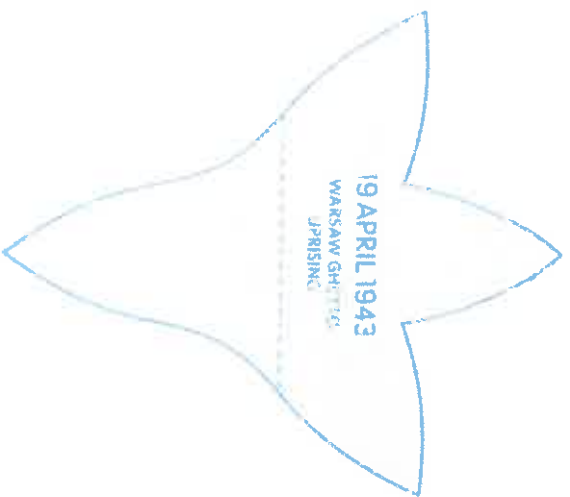

1

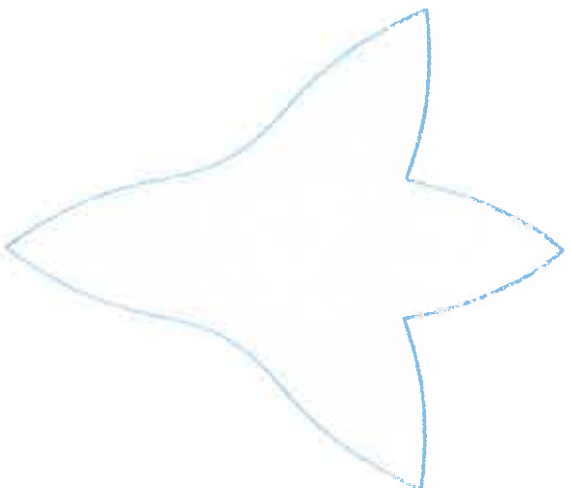

2



3

1

2

3

Kolor: Pantone 102U; papier matowy; gramatura: 230 g /np. Papyrus Rainbow Yellow (16) 230 g/

Kolor: Pantone 107U; papier matowy; gramatura: 160 g / Papyrus Rainbow Intensive Yellow (18) 160 g/

ELEMENTY ZONKILA – WERSJA ANGIELSKA

Stowarzyszenie "ZONKILA" z siedzibą w Warszawie
ul. Wesoła 10, 01-643 Warszawa

Organizator:



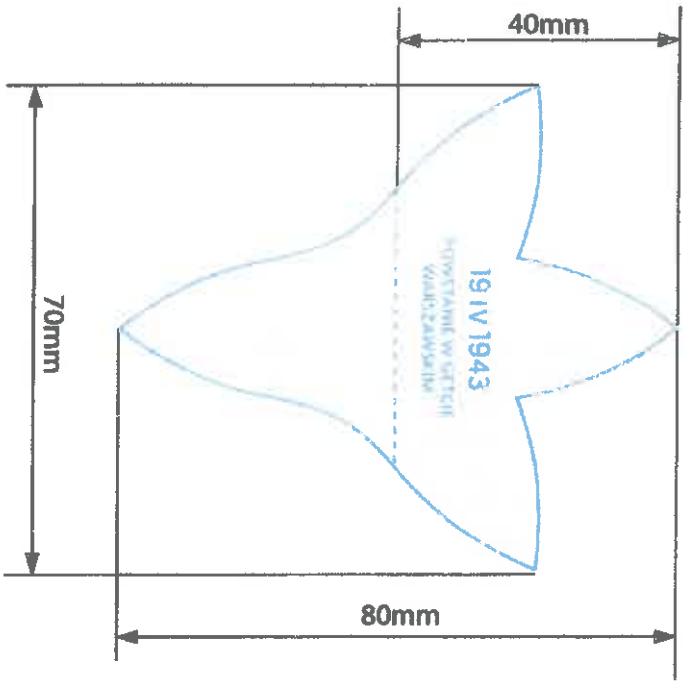

1

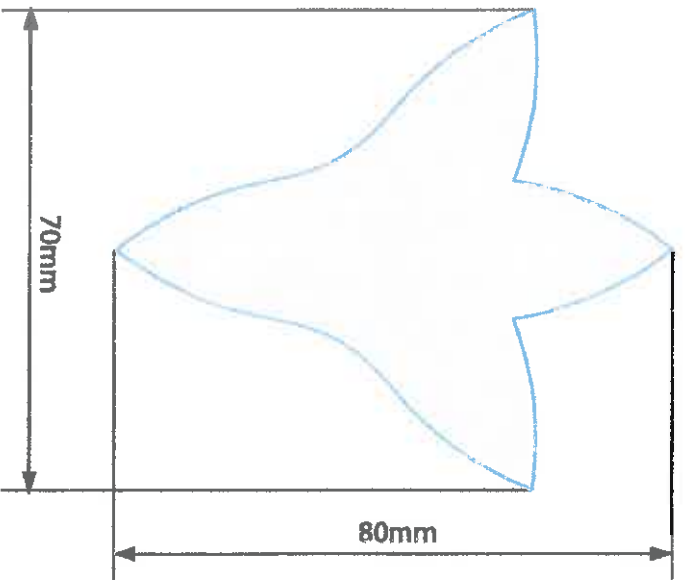

2

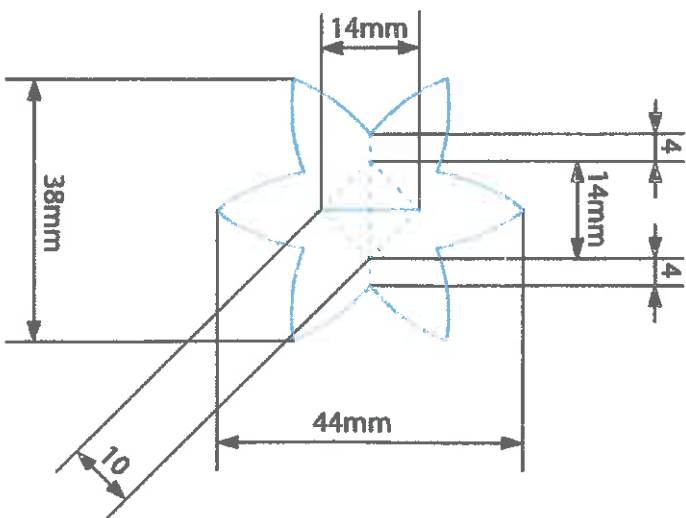

3

ELEMENTY ZONKIŁA - WYMIARY

Żonkił na obchody 75. rocznicy
Oswobodzenia w Getcie Warszawskim

Organizator



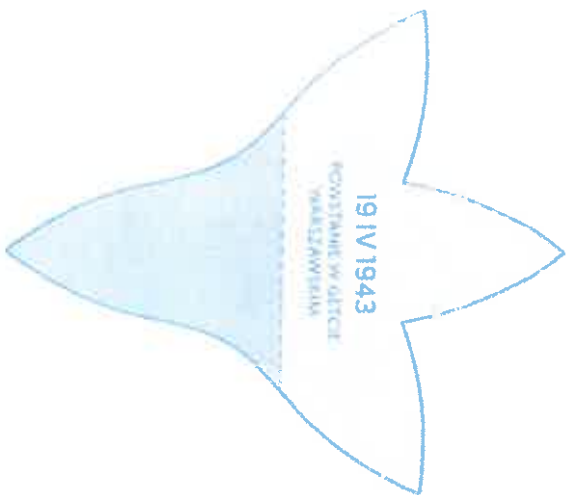

1

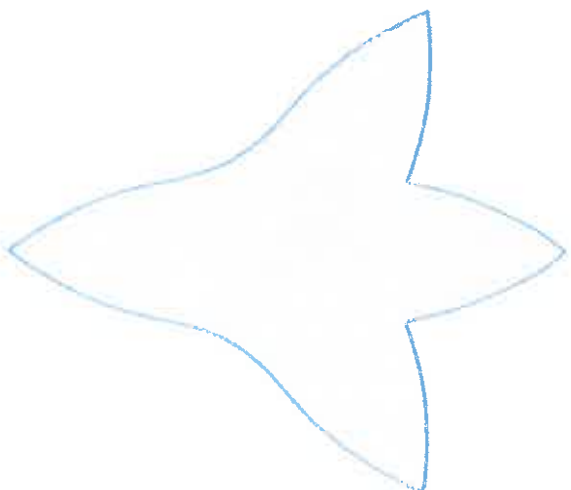

2

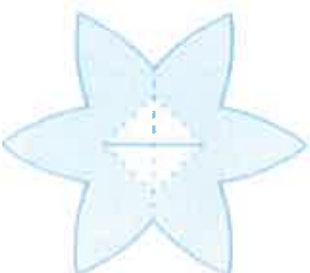

3

ELEMENTY ZONKILA – POWIERZCHNIE POKRYTE KLEJEM DO POŁĄCZENIA ELEMENTÓW

Zakład Wzrostu i Rozwoju 15. rocznicy
Powstania w Getcie Warszawskim

Organizator



POLIN

Instytut

Historii Żydów

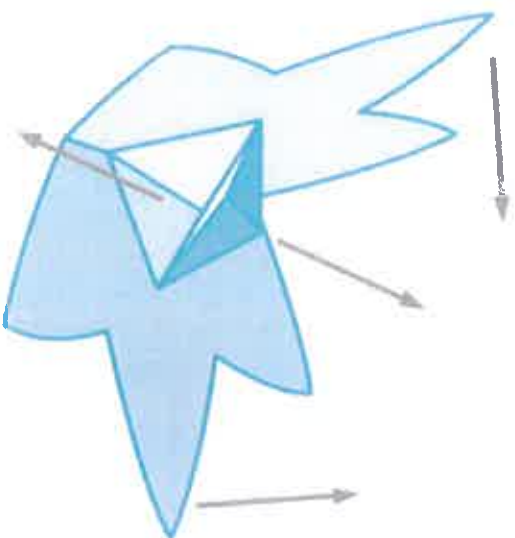

ŚRODEK ZONKILA - SKŁADANIE PRZED WKLEJENIEM

Zobacz na stronie 59 i 60
Powstała w Świetlicy Warszawskim

Organizator:





2

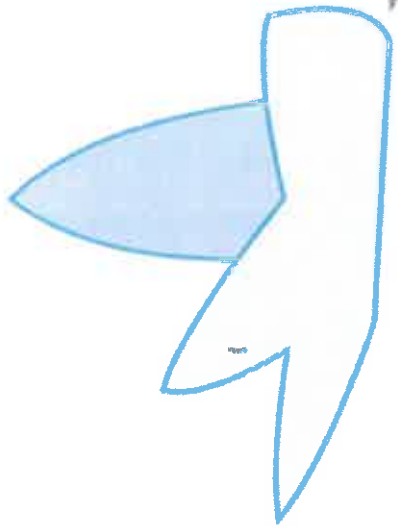

1

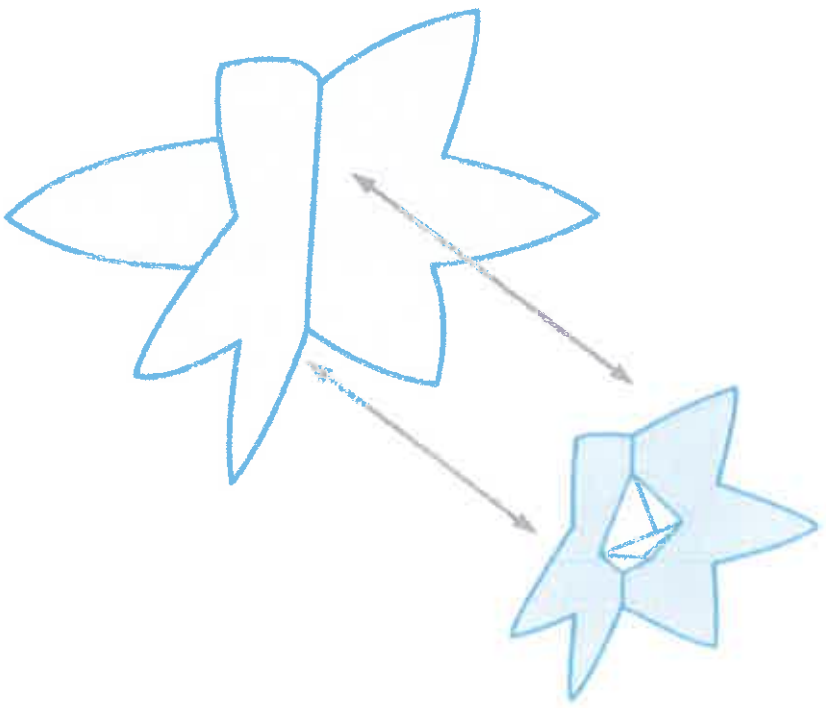

SKLEJANIE ZONKILA

Zonkili na wafelkach 5, pol z zieleń
powstała w Giełde Warszawskiej

Organizator



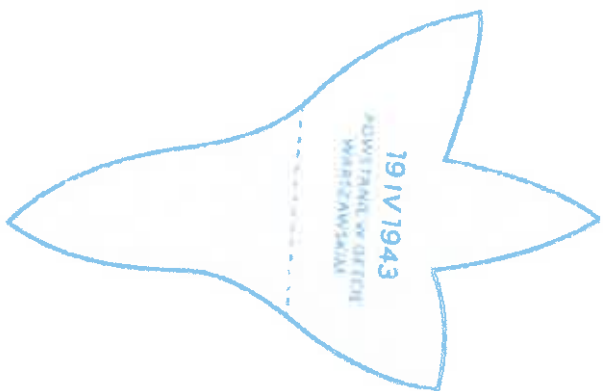

gotowy zonkil
w postaci zamkniętej

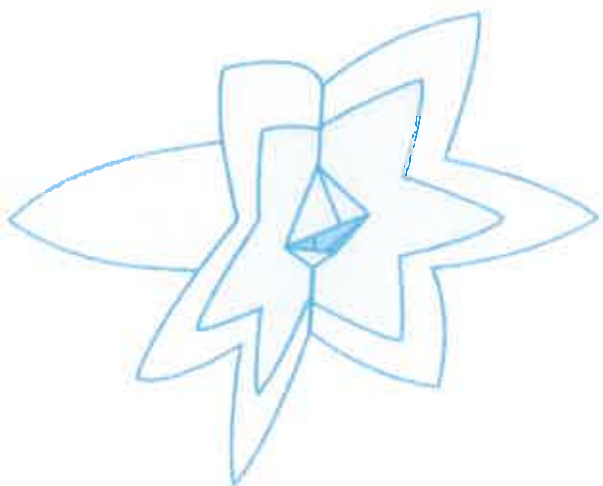

gotowy zonkil
w postaci otwartej

GOTOWY ZONKIL - W POSTACI OTWARTEJ I ZAMKNIĘTEJ

Zonkili na 800000000 75 rocznicy
Powstania w Getcie Warszawskim

Organizator:



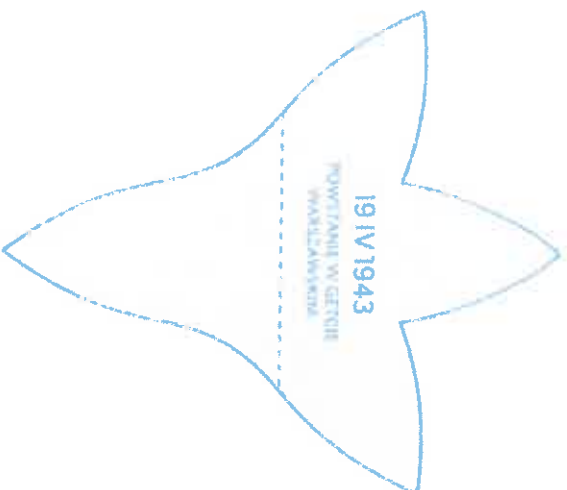

widok z przodu

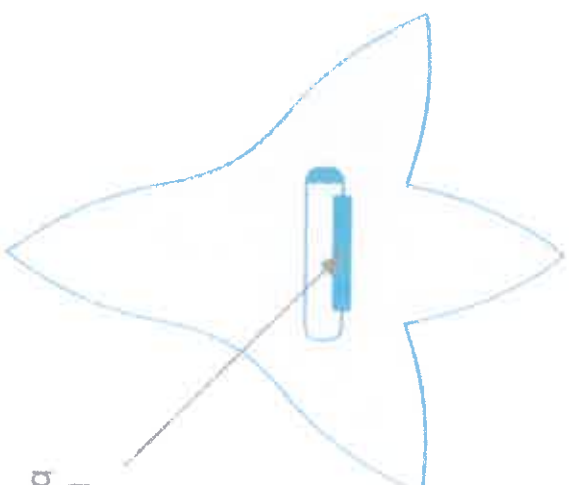

przypinka metalowa
brozkowa zamykana,
25 mm. przyklejona

GOTOWY ZONKIL – WIDOK Z PRZODKU I Z TYŁU

Centrum Nauki i Kultury
Powstanie w Getcie Warszawskim

Organizator



Zaniki 75-lecie powstania w Getcie Warszawskim



19 IV 1943
POWSTANIE
W GETCIE
WARSZAWSKIM

Organizator:

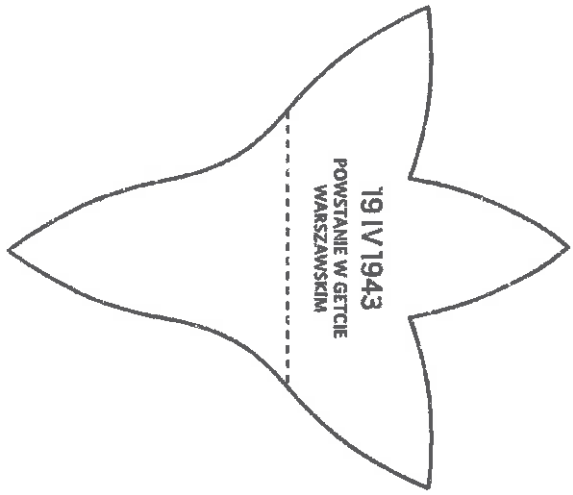

Zanikiłoby słowo "rocznicy"
Powstania w Getcie Warszawskim



19 IV 1943
POWSTANIE
W GETCIE
WARSAWSKIM

Organizator:

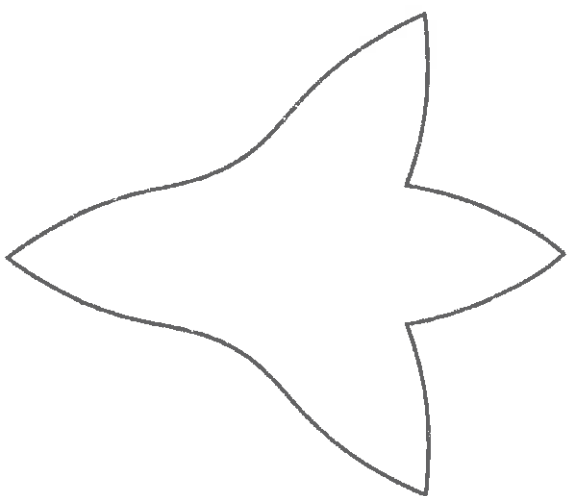

Łonki na piernicy 5. rocznicy
powstania w Getcie Warszawskim



19 IV 1943
POWSTANIE
W GETCIE
WARSZAWSKIM

Organizator:



ŁÓDKI TRAJDOWYCH S. JOCZNYCY
Powstanie w Getcie Warszawskim



19 IV 1943
POWSTANIE
W GETCIE
WARSAWSKIM

Organizator:

