

Żonkil na obchody 72. rocznicy Powstania w Getcie Warszawskim

WERSJA KLASYCZNA

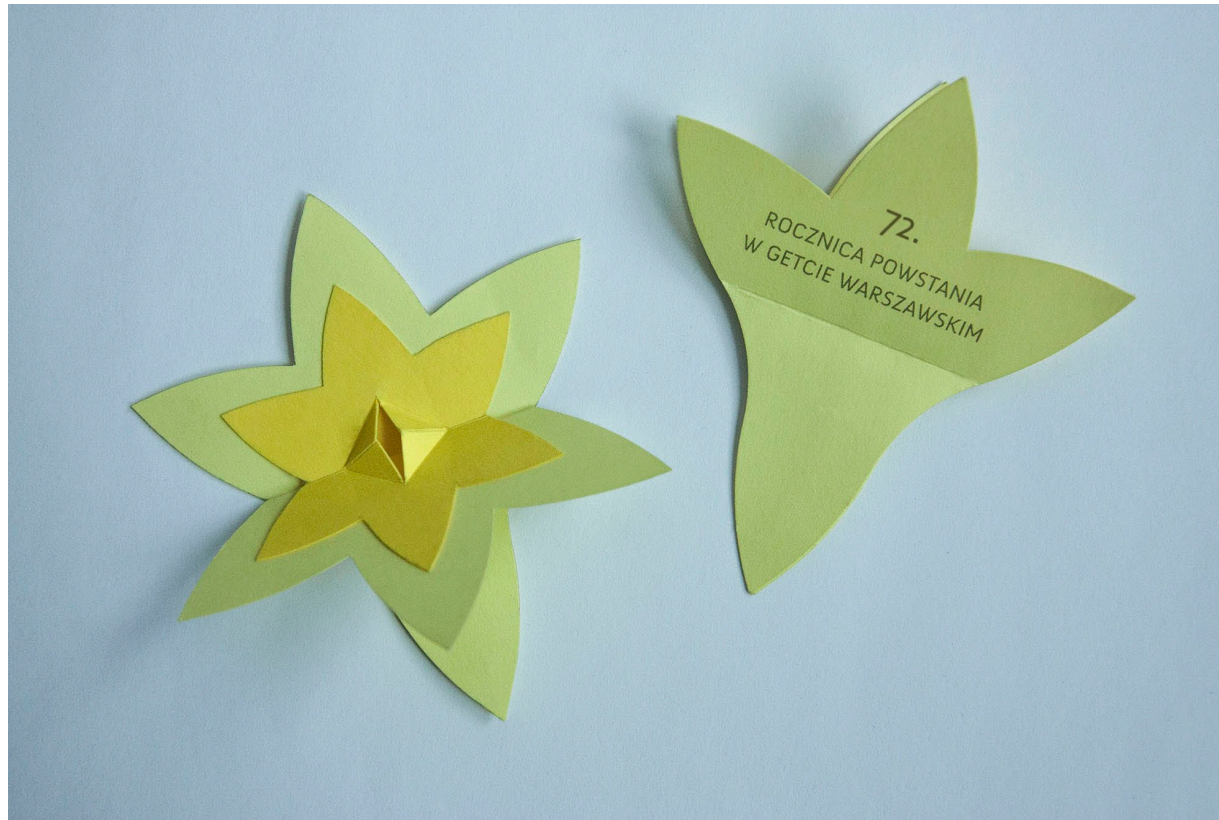

Wsparcie udzielone z funduszy norweskich i EOG przez Islandię, Liechtenstein i Norwegię.

Organizator:

Wsparcie udzielone z funduszy norweskich i EOG
przez Islandię, Liechtenstein i Norwegię.



Ministerstwo
Kultury
i Dziedzictwa
Narodowego.



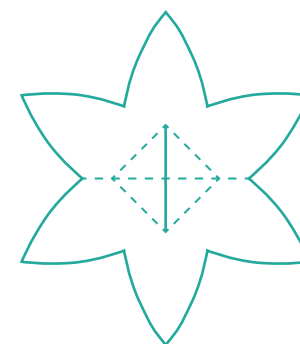
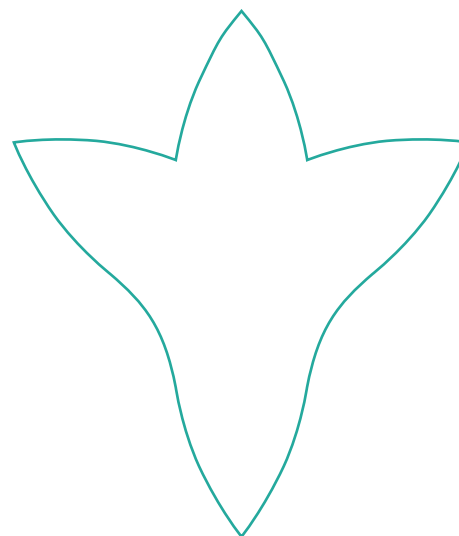

Linie cięcia



Linie bigowania

72.

ROZCZNICA POWSTANIA
W GETCIE WARSZAWSKIM

Nadruk czerni 80%

ELEMENTY ŻONKILA – LEGENDA

Żonkil na obchody 72. rocznicy
Powstania w Getcie Warszawskim
WERSJA KLASYCZNA

Organizator:



Wsparcie udzielone z funduszy norweskich i EOG
przez Islandię, Liechtenstein i Norwegię.



Ministerstwo
Kultury
i Dziedzictwa
Narodowego.

KONSERWACJA
I REWITALIZACJA
DZIEDZICTWA
KULTUROWEGO



1

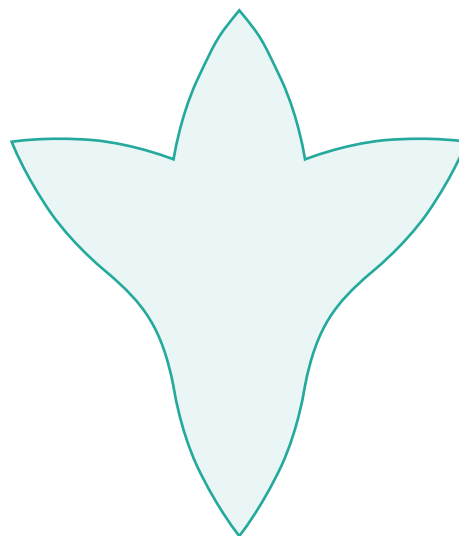

2

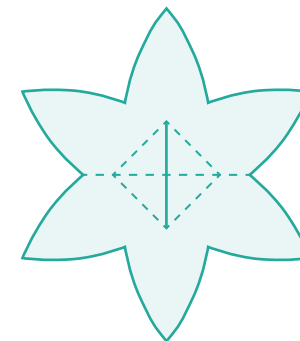

3

1

2

Kolor: Pantone 102U; papier: matowy; gramatura: 160 g /np. Papyrus Rainbow Yellow (16) 160 g/

3

Kolor: Pantone 107U; papier: matowy; gramatura: 120 g /np. Papyrus Rainbow Intensive Yellow (18) 120 g/

ELEMENTY ŻONKILA – WERSJA POLSKA

Żonkil na obchody 72. rocznicy
Powstania w Getcie Warszawskim
WERSJA KLASYCZNA

Organizator:



Wsparcie udzielone z funduszy norweskich i EOG
przez Islandię, Liechtenstein i Norwegię.



Ministerstwo
Kultury
i Dziedzictwa
Narodowego.

KONSERWACJA
I REWITALIZACJA
DZIEDZICTWA
KULTUROWEGO



1

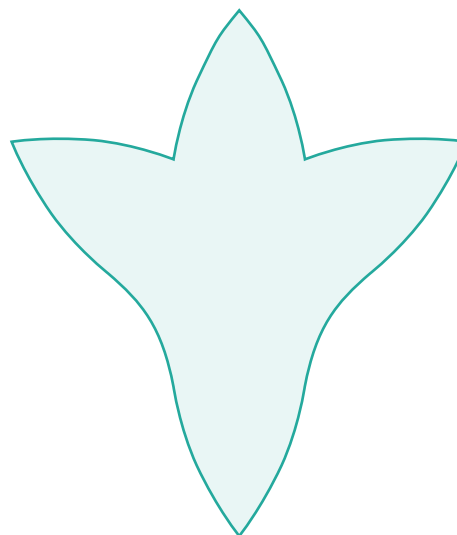

2

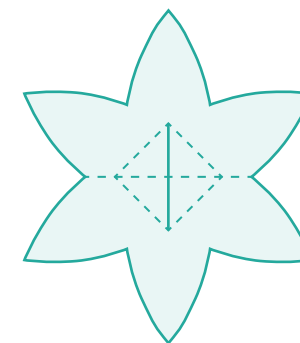

3

1

2

Kolor: Pantone 102U; papier: matowy; gramatura: 160 g /np. Papyrus Rainbow Yellow (16) 160 g/

3

Kolor: Pantone 107U; papier: matowy; gramatura: 120 g /np. Papyrus Rainbow Intensive Yellow (18) 120 g/

ELEMENTY ŻONKILA – WERSJA ANGIELSKA

Żonkil na obchody 72. rocznicy
Powstania w Getcie Warszawskim
WERSJA KLASYCZNA

Organizator:



Wsparcie udzielone z funduszy norweskich i EOG
przez Islandię, Liechtenstein i Norwegię.



Ministerstwo
Kultury
i Dziedzictwa
Narodowego.

KONSERWACJA
I REWITALIZACJA
DZIEDZICTWA
KULTUROWEGO



1

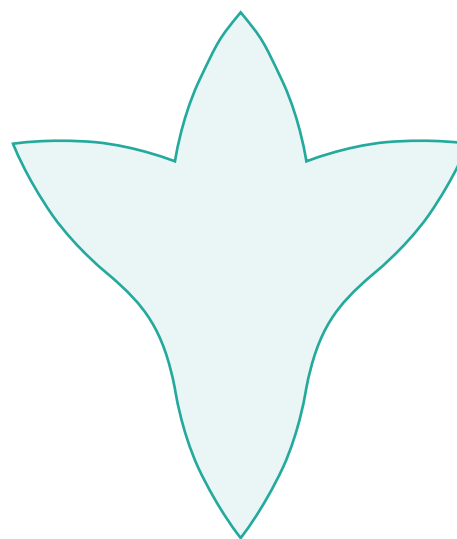

2

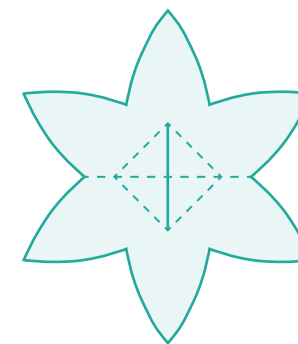

3

1

2

Kolor: Pantone 102U; papier: matowy; gramatura: 160 g /np. Papyrus Rainbow Yellow (16) 160 g/

3

Kolor: Pantone 107U; papier: matowy; gramatura: 120 g /np. Papyrus Rainbow Intensive Yellow (18) 120 g/

ELEMENTY ŻONKILA – WERSJA HEBRAJSKA

Żonkil na obchody 72. rocznicy
Powstania w Getcie Warszawskim
WERSJA KLASYCZNA

Organizator:



Wsparcie udzielone z funduszy norweskich i EOG
przez Islandię, Liechtenstein i Norwegię.



Ministerstwo
Kultury
i Dziedzictwa
Narodowego.

KONSERWACJA
I REWITALIZACJA
DZIEDZICTWA
KULTUROWEGO

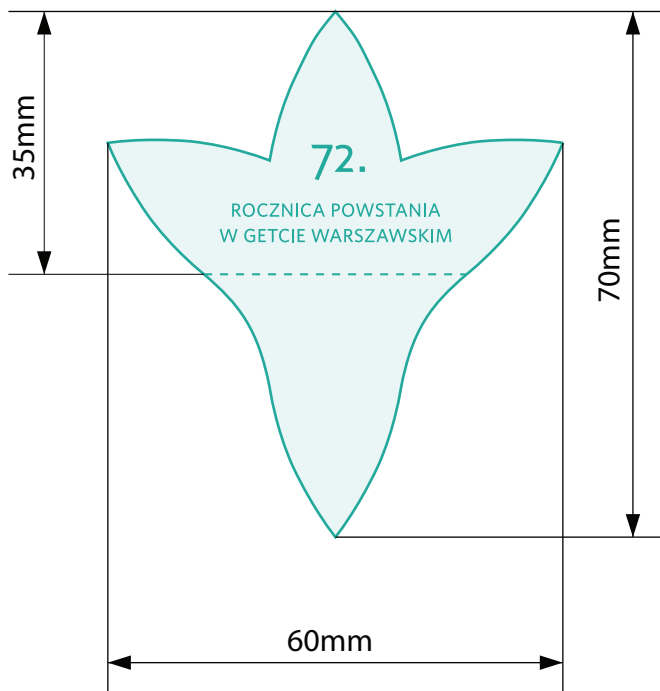

1

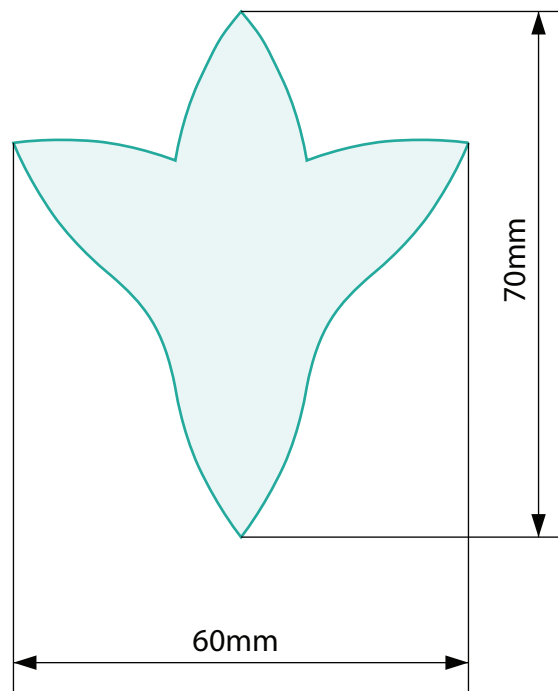

2

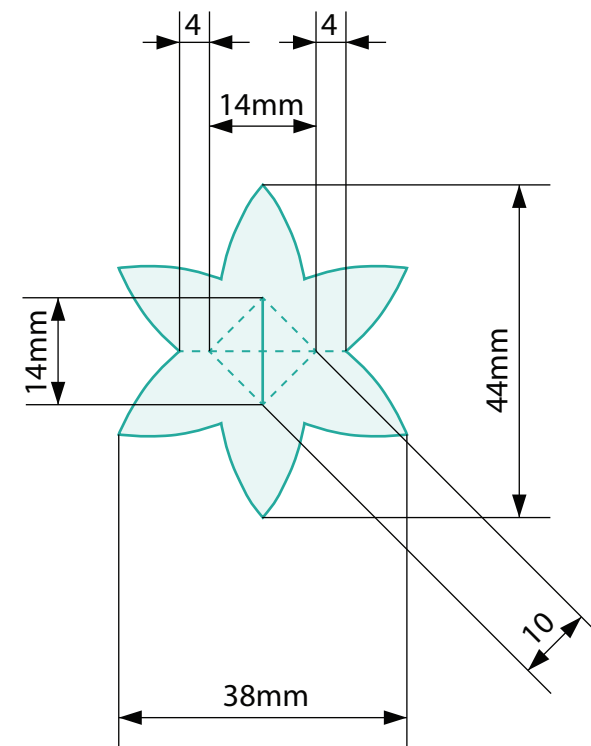

3

ELEMENTY ŻONKILA - WYMIARY

Żonkil na obchody 72. rocznicy
Powstania w Getcie Warszawskim
WERSJA KLASYCZNA

Organizator:



Wsparcie udzielone z funduszy norweskich i EOG
przez Islandię, Liechtenstein i Norwegię.



Ministerstwo
Kultury
i Dziedzictwa
Narodowego.





1

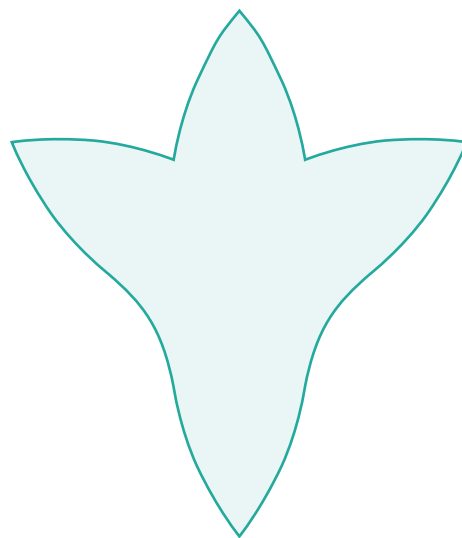

2

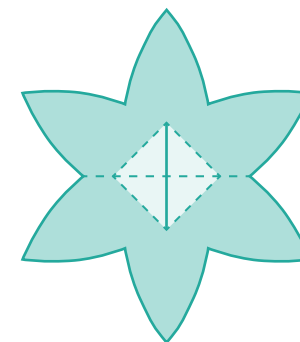

3

ELEMENTY ŻONKILA – POWIERZCHNIE POKRYTE KLEJEM DO POŁĄCZENIA ELEMENTÓW

Żonkil na obchody 72. rocznicy
Powstania w Getcie Warszawskim
WERSJA KLASYCZNA

Organizator:



Wsparcie udzielone z funduszy norweskich i EOG
przez Islandię, Liechtenstein i Norwegię.



Ministerstwo
Kultury
i Dziedzictwa
Narodowego.

KONSERWACJA
I REWITALIZACJA
DZIEDZICTWA
KULTUROWEGO

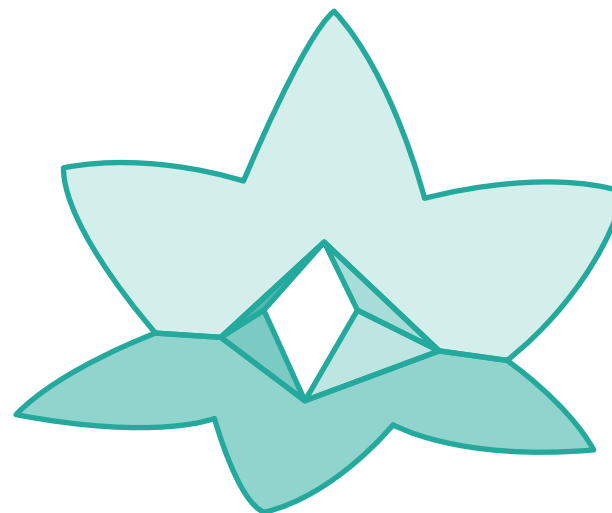
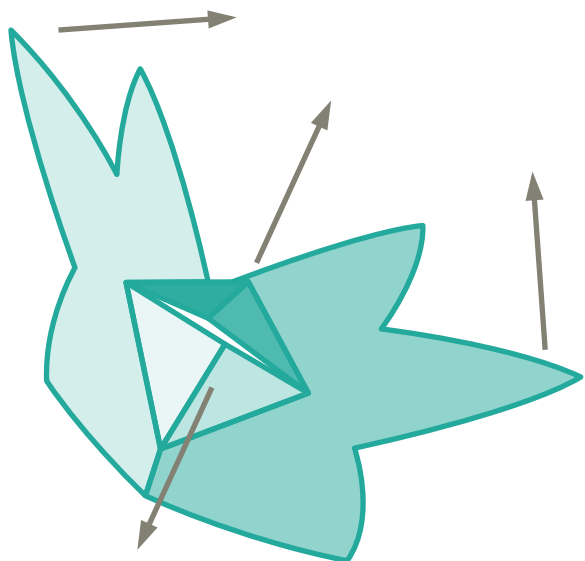

3

ŚRODEK ŻONKILA – SKŁADANIE PRZED WKLEJENIEM

Żonkil na obchody 72. rocznicy
Powstania w Getcie Warszawskim
WERSJA KLASYCZNA

Organizator:



Wsparcie udzielone z funduszy norweskich i EOG
przez Islandię, Liechtenstein i Norwegię.



Ministerstwo
Kultury
i Dziedzictwa
Narodowego.

KONSERWACJA
I REWITALIZACJA
DZIEDZICTWA
KULTUROWEGO

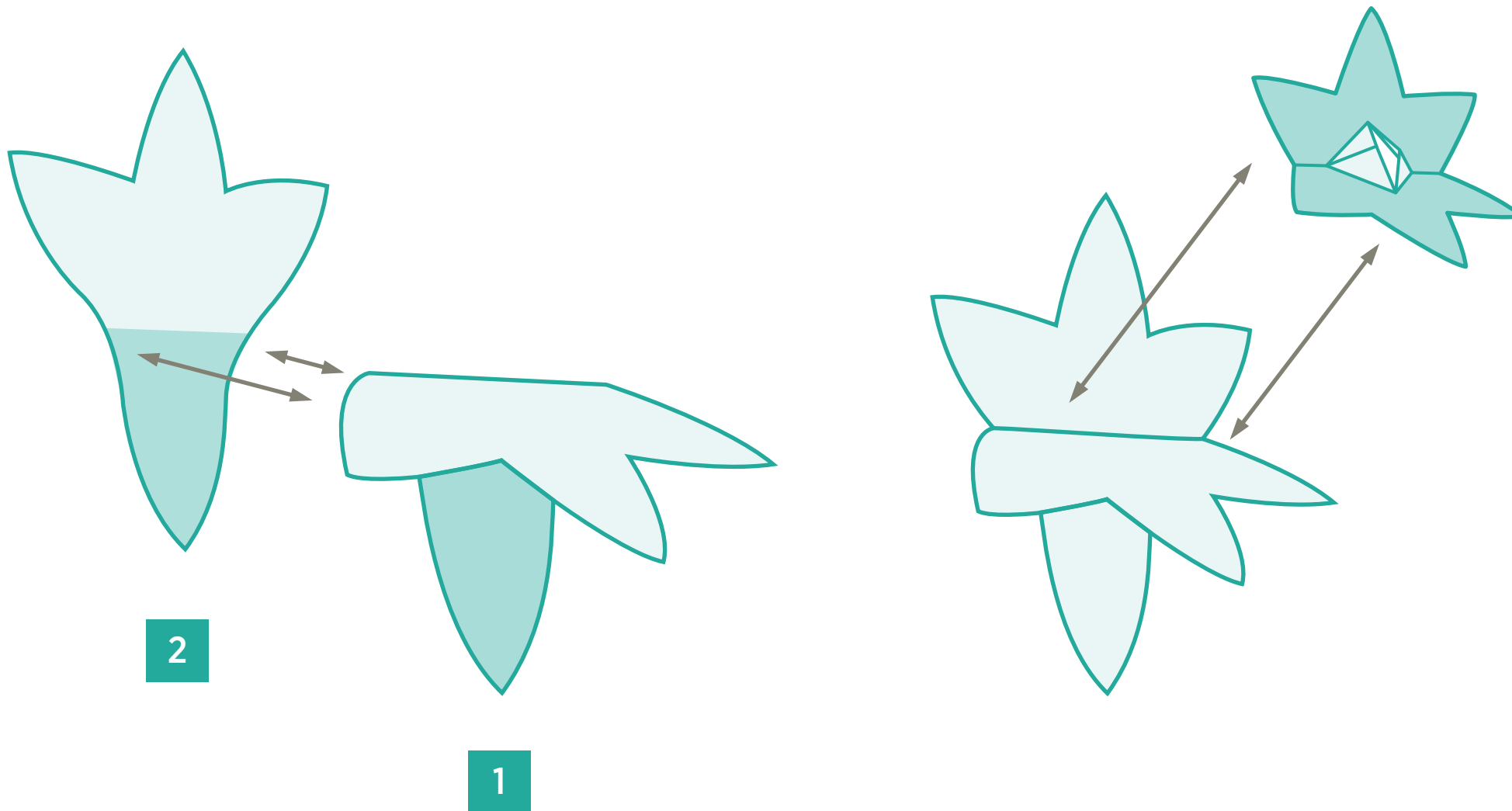

SKLEJANIE ŻONKILA

Żonkil na obchody 72. rocznicy
Powstania w Getcie Warszawskim
WERSJA KLASYCZNA

Organizator:



Wsparcie udzielone z funduszy norweskich i EOG
przez Islandię, Liechtenstein i Norwegię.



Ministerstwo
Kultury
i Dziedzictwa
Narodowego.

KONSERWACJA
I REWITALIZACJA
DZIEDZICTWA
KULTUROWEGO



gotowy żonkil
w postaci zamkniętej

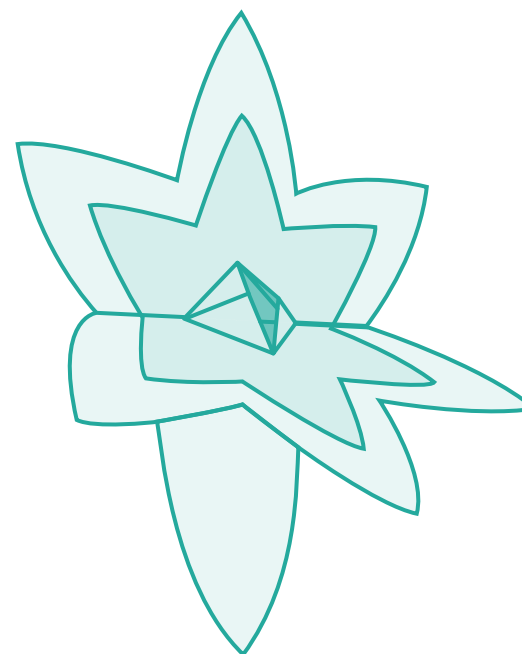

gotowy żonkil
w postaci otwartej

GOTOWY ŻONKIL – W POSTACI OTWARTEJ I ZAMKNIĘTEJ

Żonkil na obchody 72. rocznicy
Powstania w Getcie Warszawskim
WERSJA KLASYCZNA

Organizator:



Wsparcie udzielone z funduszy norweskich i EOG
przez Islandię, Liechtenstein i Norwegię.



Ministerstwo
Kultury
i Dziedzictwa
Narodowego.

KONSERWACJA
I REWITALIZACJA
DZIEDZICTWA
KULTUROWEGO



widok z przodu

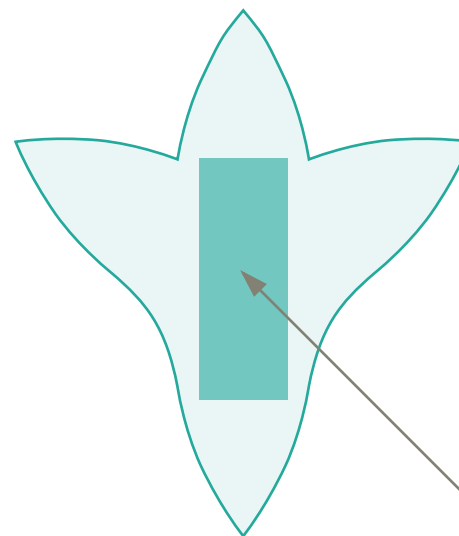

mocna taśma dwustronna

widok z tyłu

GOTOWY ŻONKIL – WIDOK Z PRZODKU I Z TYŁU

Żonkil na obchody 72. rocznicy
Powstania w Getcie Warszawskim
WERSJA KLASYCZNA

Organizator:



Wsparcie udzielone z funduszy norweskich i EOG
przez Islandię, Liechtenstein i Norwegię.



Ministerstwo
Kultury
i Dziedzictwa
Narodowego.

KONSERWACJA
I REWITALIZACJA
DZIEDZICTWA
KULTUROWEGO